



МАРТ

Е-МАРТ
ВАШ ПОСТАВЩИК
ИПРО

<https://emart.su/brands/ipro/>

Федеральный	8 800 511-77-41
Санкт-петербург	8 812 426-99-66
Москва	8 495 137-99-67
Краснодар	8 861 205-62-66

www.emart.su

mail@emart.su

**ИЗВЕЩАТЕЛИ ОХРАННЫЕ
ПОВЕРХНОСТНЫЕ
ЗВУКОВЫЕ
ИО329-8 «ЗВОН-1»
ИО329-8/1 «ЗВОН-1» исполнение 1**

**Этикетка
БФЮК.425132.003 ЭТ**

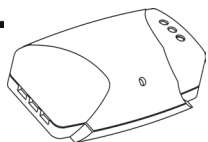

1. Введение

Извещатели охранные поверхностные звуковые ИО329-8 «Звон-1» и ИО329-8/1 «Звон-1» исполнение 1 (далее - извещатель).

Извещатель:

- предназначен для обнаружения разрушения строительных листовых стекол: обычных и ламинированных, установленных в строительных конструкциях (проемах) и/или элементах интерьера закрытых помещений;
- формирует извещение о тревоге размыканием контактов «ШС»;
- формирует извещение о вскрытии размыканием контактов «ВСКР» (для «Звон-1» исполнение 1);
- можно устанавливать на стене, потолке или в простенке между охраняемым стеклом и занавесями.

2. Основные технические характеристики

Таблица 1

Максимальная рабочая дальность действия, не менее	6 м
Количество рабочих частот	2
Диапазон напряжений питания	от 9 до 17 В
Время технической готовности извещателя	3 с
Длительность тревожного извещения, не менее	2 с
Диапазон рабочих температур	от -20 до +45 °С
Допустимая влажность воздуха	90% при +25 °С
Степень защиты, обеспечиваемая оболочкой	IP30
Ток потребления, не более	18 мА
Габаритные размеры	80x47x29 мм
Масса, не более	0,06 кг
Средний срок службы, не менее	8 лет

3. Информативность извещателя

Таблица 2

Состояние	Индикатор			Контакты	
	красный	желтый	зеленый	ШС	ВСКР*
Норма	ВЫКЛ	ВЫКЛ	ВЫКЛ	Замкнуты	Замкнуты
Тревога	ВКЛ	-	-	Разомкнуты, не менее 2 с	-
Включение					
Снижение питания					
Вскрытие (Звон-1 исп.1)	-	-	-	-	Разомкнуты
Помеха 1 частоты	-	ВКЛ	-	-	-
Помеха 2 частоты	-	-	ВКЛ	-	-
Настройка	-	-	ВКЛ с частотой 1 Гц	-	-

* Контакты «ВСКР» только для «Звон-1» исполнение 1

4. Диаграмма зоны обнаружения



Рисунок 1 - Диаграмма зоны обнаружения

5. Выбор места расположения извещателя

- При выборе места установки извещателя следует учитывать:
- извещатель рекомендуется устанавливать на высоте не менее 2 м (см. примеры установки на рисунках 3-6);
 - при совместной работе с активным ультразвуковым извещателем расстояние между ними должно быть не менее 1 м;
 - все участки охраняемого стекла должны быть в пределах прямой видимости микрофона извещателя;
 - расстояние от извещателя до самой удаленной точки охраняемого стекла - не более 6 м;
 - режим работы извещателя устанавливается в соответствии с таблицей 3.

Таблица 3

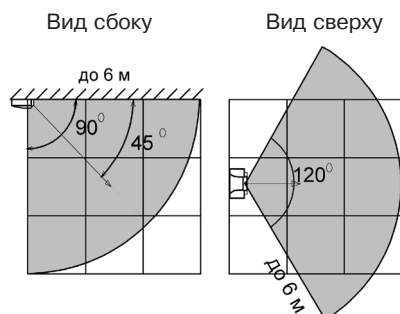
ПЕРЕМЫЧКА	СНЯТА	УСТАНОВЛЕНА
РЕЖИМ	НАСТР	ДЕЖ.РЕЖ
ЧУВСТВ	МИНИМАЛЬНАЯ	МАКСИМАЛЬНАЯ
ИНД	ОТКЛ	ВКЛ

6. Установка извещателя

6.1 Извещатель состоит из крышки (1) и основания (2) с установленной на нем печатной платой (3). Крышка крепится к основанию двумя зацепами (12) и защелкой (9). В конструкции основания предусмотрены вскрываемые отверстия (4) для ввода проводов и отверстия (6) для крепления основания к монтажной поверхности. Печатная плата крепится к основанию зацепами (12) и винтом (8).



Рисунок 2 - Конструкция извещателя

На печатной плате расположены маркированные клеммы (5) для подключения к прибору приемно-контрольному, датчик вскрытия корпуса (7¹), три светодиодных индикатора (10), микрофон (13) и переключики (11) управления настройкой извещателя.

6.2 Для установки извещателя следует:

- нажать отверткой через прямоугольное отверстие в боковой стенке крышки на защелку (9) и снять крышку;
- прикрепить шурупами основание с печатной платой к монтажной поверхности в выбранном месте установки;
- вскрыть необходимое количество отверстий (4) в боковой стенке основания и ввести провода;
- подключить извещатель к прибору приемно-контрольному в соответствии с инструкцией по его эксплуатации.

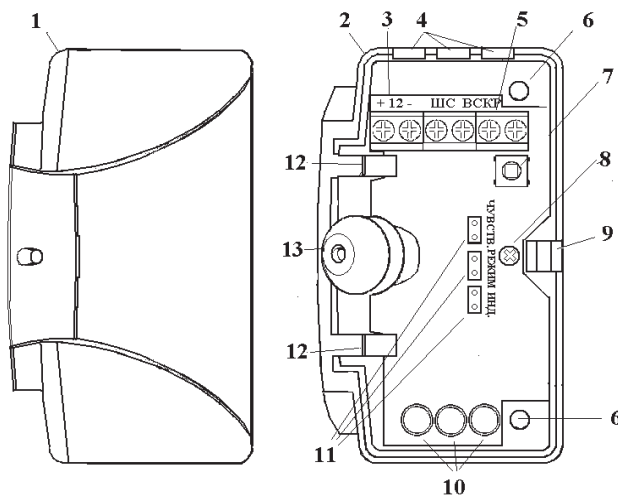
7. Подготовка к работе

Установите переключики «РЕЖИМ» и «ИНД», снимите переключик «ЧУВСТВ».

Включите извещатель, при этом индикатор красного цвета (индикатор извещения «Тревога») должен включиться на время 2-10 с и погаснуть, что свидетельствует о переходе извещателя в дежурный режим. При наличии индикации помех устраните, по возможности, источники помех.

Произведите настройку извещателя следующим образом:

- снимите переключик «РЕЖИМ» (режим «Настройка»);
- нанесите в наиболее удаленной части охраняемого стекла тестовый удар стальным шариком диаметром 21...22 мм, подвешенным на нити длиной 35 см, отклоняя ее на угол 30-70° (см. таблицу 4). Если при тестовых ударах не происходит включения индикатора красного цвета, следует увеличить чувствительность извещателя установив переключик «ЧУВСТВ»;
- проверьте правильность настройки извещателя с установленной крышкой корпуса.

¹) только для извещателя ИО329-8/1 «Звон-1» исполнение 1.

Таблица 4

Толщина стекла, мм	<3	3...4	4...5	5...6	6...7	>7
Угол отклонения шарика для обычного, армированного и узорчатого стекол, °	30	35	40	45	50	55
Угол отклонения шарика для закаленного и ламинированного стекла, °	45	50	55	60	65	70

Выход из режима «Настройка» осуществляется установкой переключки «РЕЖИМ» (см. таблицу 3) или через 15 мин после включения этого режима автоматически.

Для контроля работоспособности извещателя можно использовать электронные симуляторы разрушения стекла типа AFT-100 фирмы DSC в режиме Plat/Singl или имитатор «APC» фирмы «Аргус-Спектр».

8. Комплектность

8.1 Комплект поставки извещателя приведен в таблице 5.

Таблица 5

Обозначение	Наименование и обозначение	Кол. на испол. БФЮК.425132.003	
		-	-01
БФЮК.425132.003	Извещатель охранный поверхностный звуковой ИО329-8 «Звон-1»	1 шт.	
-01	Извещатель охранный поверхностный звуковой ИО329-8/1 «Звон-1» исп.1		1 шт.
ЯЛКГ.714231.003	Комплект принадлежностей: Шар испытательный *	1 шт.	1 шт.
БФЮК.425132.003 ЭТ	Извещатели охранные поверхностные звуковые ИО329-8 «Звон-1», ИО329-8/1 «Звон-1» исп.1. Этикетка	1 экз.	1 экз.

* - по отдельному заказу

11. Гарантии изготовителя

11.1 Предприятие-изготовитель гарантирует соответствие извещателя требованиям технических условий при соблюдении условий транспортирования, хранения, монтажа и эксплуатации.

11.2 Гарантийный срок хранения - 63 месяца со дня изготовления извещателя.

11.3 Гарантийный срок эксплуатации - 60 месяцев со дня ввода в эксплуатацию в пределах гарантийного срока хранения.

11.4 Извещатели, у которых во время гарантийного срока при условии соблюдения правил эксплуатации и монтажа будет обнаружено несоответствие требованиям технических условий, ремонтируются предприятием-изготовителем.

12. Хранение и транспортирование

12.1 Хранение извещателя в упаковке для транспортирования должно соответствовать условиям 1 по ГОСТ 15150-69. В помещении для хранения не должно быть токопроводящей пыли, паров кислот и щелочей, а также газов, вызывающих коррозию и разрушающих изоляцию.

12.2 Извещатель в упаковке можно транспортировать любым видом транспорта в крытых транспортных средствах (в железнодорожных вагонах, автомашинах, контейнерах, герметизированных отапливаемых отсеках самолетов, трюмах и т. д.).

12.3 Условия транспортирования извещателя должны соответствовать условиям хранения 5 по ГОСТ 15150-69.

Примеры установки извещателя

На рисунках 3 - 6 показаны варианты правильной установки извещателя, а на рисунке 7 - неправильной.



Рисунок 3 - Установка извещателя на потолке



Рисунок 4 - Установка извещателя на боковой стене

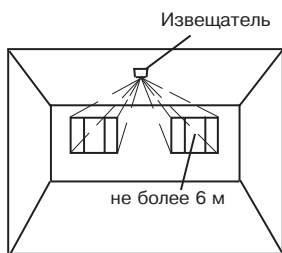

Рисунок 5 - Установка извещателя на противоположной стене

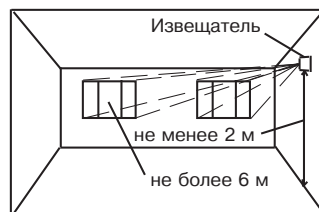

Рисунок 6 - Установка извещателя между стеклом и занавесями (жалюзи) или на раме

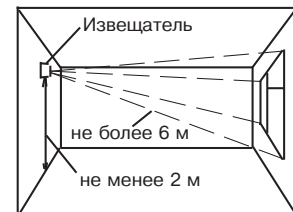

Рисунок 7 - Нерекомендуемые места установки извещателя

9. Свидетельство об упаковке

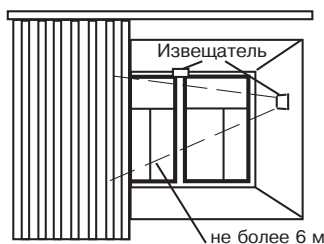
Извещатель охранный поверхностный звуковой*

номер партии _____

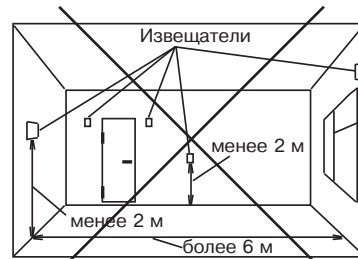
Извещатель охранный поверхностный звуковой упакован на ЗАО «РИЭЛТА» согласно требованиям, предусмотренным конструкторской документацией

Дата упаковывания _____
(месяц, год)

Упаковывание произвел _____
(подпись)

* В зависимости от исполнения:

ИО329-8 «Звон-1»

ИО329-8/1 «Звон-1» исполнение 1

10. Свидетельство о приемке

Извещатель охранный поверхностный звуковой*

номер партии _____

Соответствует техническим условиям БФЮК.425132.003 ТУ и признан годным для эксплуатации.

Представитель ОТК _____
(подпись)

Дата _____
(месяц, год)

* В зависимости от исполнения:

ИО329-8 «Звон-1»

ИО329-8/1 «Звон-1» исполнение 1