

IP- ВИДЕОДОМОФОН С ФУНКЦИЕЙ ИНТЕРКОМ TR-29 IP W/B

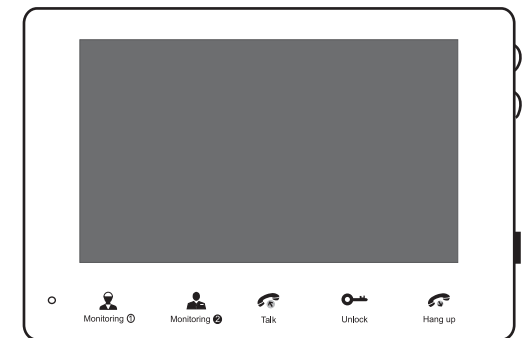

РУКОВОДСТВО ПОЛЬЗОВАТЕЛЯ Краткая инструкция

К сведению

- * Для уточнения любых сведений, содержащихся в настоящем руководстве, следует обращаться к изготовителю.
- * Полная инструкция находится на прилагаемом компакт-диске.

МС-1051(А-5)

1. Правила техники безопасности

- ※ Изучите инструкции и сохраните их в надежном месте – они пригодятся Вам в будущем.
- ※ Все работы по установке оборудования должны выполнять квалифицированные специалисты.
- ※ Не используйте изделие в условиях несоответствия заявленным требованиям к параметрам сети питания, диапазону рабочих температур и относительной влажности.
- ※ Необходимо надежно закрепить изделие на вертикальной поверхности (стене/двери), не подвергаемой сильным вибрациям и/или ударам.
- ※ Не рекомендуется устанавливать изделие вблизи источников тепла, в том числе батарей отопления, обогревателей и печей.
- ※ Установка изделия в непосредственной близости от других электронных устройств, в том числе радиоприемников, усилителей, телевизоров допускается только при условии, что температура воздуха около изделия будет оставаться в допустимых пределах.
- ※ Оборудование требует осторожного обращения. Следует предохранять изделие от механических ударов и вибрации, так как это может привести к его повреждению.
- ※ Если место, выбранное для установки вызывной панели/звонка, подвержено воздействию прямых солнечных лучей, дождя, снега или брызг воды от дождевых установок, то необходимо предусмотреть специальные меры по защите изделий от негативных погодных воздействий.
- ※ При удалении загрязнений с корпуса устройства не рекомендуется использовать агрессивные или абразивные чистящие вещества. Трудноудаляемые загрязнения рекомендуется аккуратно обработать влажной салфеткой, смоченной в мягкодействующем моющем средстве.
- ※ Не следует подавать чрезмерно большую нагрузку на сетевые розетки и/или удлинители, так как это может привести к возникновению пожара и/или к поражению электрическим током.
- ※ Запрещается распространять, копировать, дезассемблировать, перекомпилировать, выполнять обратное декодирование, а также экспортировать программное обеспечение, предоставляемое в комплекте с настоящим изделием, в нарушение действующего законодательства в области экспортного контроля.

2. Описание монитора

2.1 Внешний вид и элементы

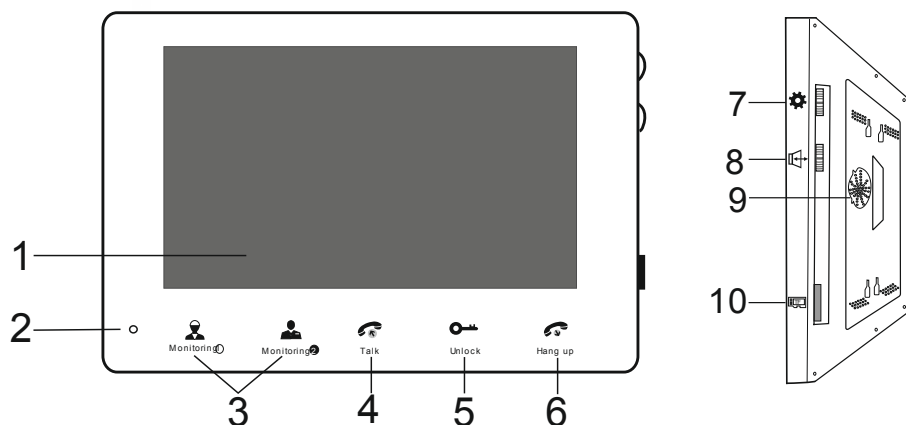

IP-монитор с 7-дюймовым дисплеем TFT

№	Наименование	Описание
1	TFT-дисплей	Показывает изображение посетителя у вызывной панели на экране монитора.
2	Микрофон	Передает звук на вызывную панель
3	Monitoring Видеонаблюдение	Просмотр изображения в режиме реального времени с камеры наблюдения, установленной в вызывной панели.
4	Talk (Связь)	При нажатии этой кнопки включается режим разговора с посетителем.
5	Unlock (Отпирание двери)	При нажатии этой кнопки выдается команда на отпирание замка двери.
6	Hang up (Отключиться)	При нажатии этой кнопки завершается разговор с посетителем, и монитор переходит в режим ожидания.
7	Настройка изображения	Настройка яркости, насыщенности и контраста экрана. Если экран горит, то при нажатии этой кнопки включается режим настройки яркости "⚙️", при следующем нажатии включается режим настройки насыщенности "🌈", при следующем нажатии включается режим настройки контраста "🌑". Во время настройки используйте кнопку вверх для уменьшения значения, кнопку вниз для увеличения значения. Заводские настройки: яркость – 20, насыщенность – 35, контраст – 20.
8	Громкость разговора	Регулировка громкости разговора на мониторе. Примечание. Вы можете изменять громкость звонка непосредственно во время вызова. Для этого во время вызова нажмите 📢 и отрегулируйте громкость звонка на мониторе, прокручивая колесико 📢 вверх/вниз. Прокручивая кнопку 📢 вверх/вниз во время разговора, можно изменить громкость голосовой связи на мониторе.
9	Динамик	Воспроизводит звук с вызывной панели
10	Слот TF карты	Слот для установки TF карты, поддерживает емкость до 32 Гбайт. Перед использованием карта должна быть отформатирована на компьютере в файловую систему FAT32. Рекомендуется использовать SD-карты класса скорости выше 10.

2.2 Характеристики монитора

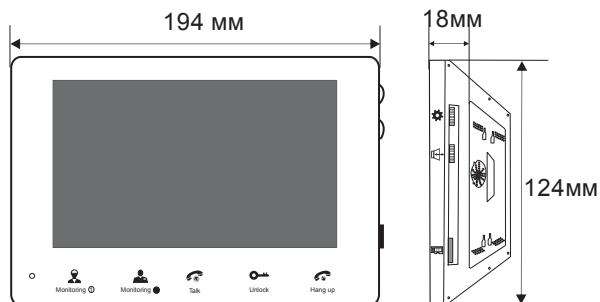

IP-монитор с 7-дюймовым дисплеем TFT

Дисплей	TFT-дисплей с диагональю 7"
Разрешение	800 (гор.) x 480 (верт.) x 3 (RGB)
Формат видеосигнала	PAL / NTSC
Режим интеркома	Полудуплексная связь
Макс. длительность разговора	2 минуты
Потребление тока:	
В режиме ожидания	макс. 300 мА
В рабочем режиме	макс. 600 мА
Питание	Встроенный блок питания 100 – 240 В пер
Диапазон раб. температур	-10°C...+60°C
Установка	Накладной монтаж
Габаритные размеры	194*124*18 мм

2.3 Комплект поставки

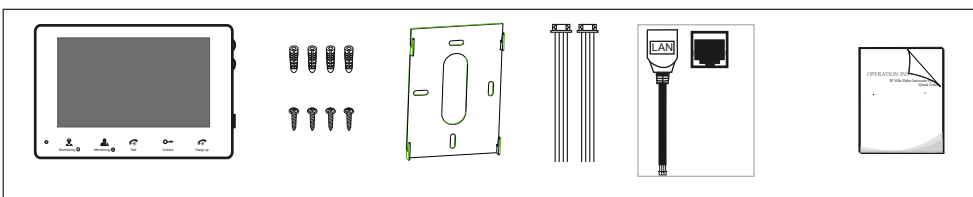

- Внутренний монитор 1 шт.
- Пластиковый дюбель 4 шт.
- Шуруп 4 шт.
- Кронштейн 1 шт.
- Соединительный кабель (4 провода) 2 шт.
- Кабель-переходник для подключения к сети (4 провода) 1 шт.
- Краткое руководство 1 шт.
- Компакт-диск по установке (с полным руководством пользователя и ПО для мобильного телефона с Android) 1 шт.

2.4 Схема подключения

Для мониторов TFT с диагональю 7 дюймов предусмотрена возможность подключения до двух вызывных панелей с соответствующим интерфейсом согласно приведенной ниже схеме.

Примечание. Подключение к сети Ethernet выполняется через 4-контактный разъем, к которому необходимо присоединить кабель-переходник.

А. Подключение одной вызывной панели

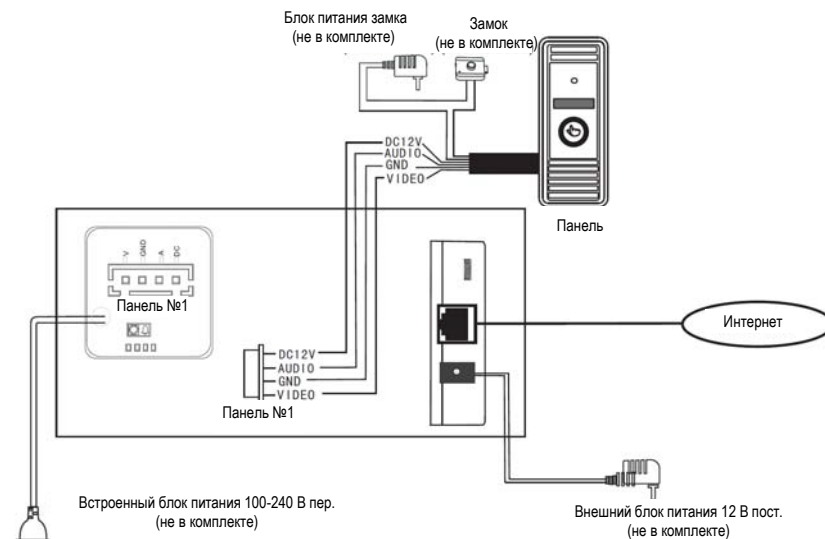

2.5 Указания по подключению

- Электрозамки, блоки питания и вызывные панели в комплект не входят. Их следует приобретать отдельно.
- В стандартной комплектации система поддерживает замки с нормально-открытым режимом отпирания двери. Это означает, что обычно управляющий контакт разомкнут, а замок постоянно находится в закрытом состоянии. При нажатии отпирательной кнопки контакт замыкается, а замок открывается.



1. Обычный 4-жильный неэкранированный и экранированный кабель: 4 * 0,2 мм² (при расстоянии не более 28 м); 4 * 0,3 мм² (при расстоянии не более 50 м); 4 * 0,5 мм² (при расстоянии не более 80 м).

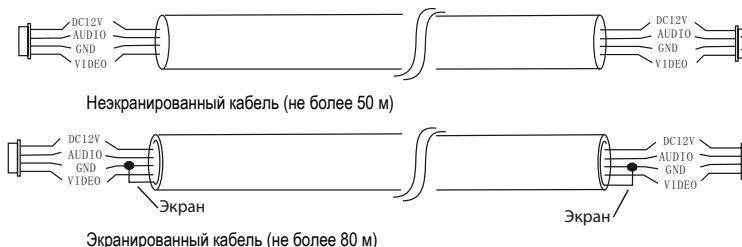

2. Обычный 3-жильный неэкранированный кабель + видеокابل (75-3):

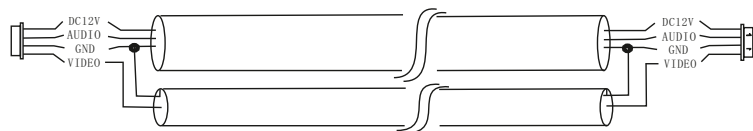

(не более 100 м)

3. Сетевой кабель категории CAT5 или CAT6: (не рекомендуется)



Неэкранированный сетевой кабель (не более 20 м)



Экранированный сетевой кабель (не более 40 м)

2.6 Порядок установки внутреннего монитора

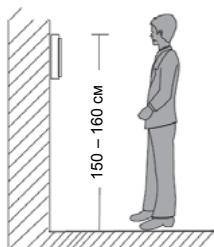

⚠ ПРИМЕЧАНИЕ.

- * Не рекомендуется устанавливать изделие в зоне воздействия сильных электромагнитных полей (вблизи телевизоров, компьютеров, систем видеозаписи и т.п.).
- * Техническое обслуживание изделия должны выполнять квалифицированные специалисты.
- * Во избежание повреждения внутренних электронных схем следует защищать изделие от сильных механических ударов, вибраций и толчков.
- * Выберите наиболее удобное положение для установки монитора, так чтобы он находился на уровне глаз пользователей.
- * Перед началом установки выключите электропитание.
- * Во избежание наведения внешних помех рекомендуется устанавливать изделие на расстоянии не менее 30 см от блока питания переменного тока.
- * Следует предохранять изделие от воздействия воды и электромагнитных полей.

Выполнять установку монитора необходимо следующим образом:

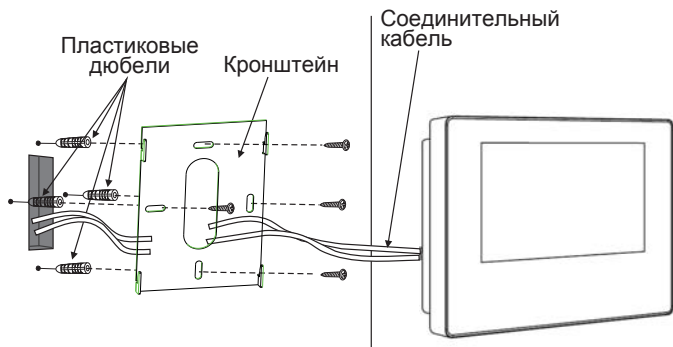

2.7 Инструкции по работе с монитором

◆ ВЫЗОВ ОТ ПОСЕТИТЕЛЯ

Режим ожидания

Посетитель нажимает кнопку вызова Call на панели №1:

Посетитель нажимает кнопку вызова Call на панели №2:

Примечание.

Если кнопки вызова на обеих панелях нажаты практически одновременно, то предпочтение отдается кнопке, нажатой первой, кроме случаев, когда кнопка нажата повторно после перехода монитора в режим ожидания. Учитывайте, что при вызове со второй панели не будет индикации на самой панели, но будет короткий звуковой сигнал на мониторе.

Снаружи и в помещении раздается мелодичный звуковой сигнал длительностью 10 секунд.

Изображение посетителя автоматически появляется на экране монитора

Нажмите кнопку связи (Talk).



Проигрывается мелодия, которая прекращается

Начните разговор с посетителем.

Допустимое время разговора – не более 120 секунд.

Нажмите на мониторе кнопку отпирания замка (Unlock).



Замок открыт

Изображение со скрытой камеры на монитор не передается. Чтобы вывести изображение с такой камеры, нажмите эту кнопку. Нажмите еще раз для возврата к изображению с панели.



Примечание.

Монитор автоматически перейдет в режим ожидания, если хозяина нет дома или он не ответил на вызов в течение 60 секунд.

Нажмите на мониторе кнопку отбоя (Hang up).

Конец связи

Голосовая и видеосвязь с посетителем будет поддерживаться еще 20 секунд после нажатия кнопки отпирания замка. Это необходимо для наблюдения за прохождением посетителя в помещение.

Для моделей с возможностью использования TF карт памяти: если карта памяти вставлена в устройство, то нажатие на кнопку вызова на вызывной панели ведет к включению записи, которая останавливается через несколько секунд.

◆ ВИДЕОНАБЛЮДЕНИЕ на мониторе

* Для наблюдения за двумя входами необходимо подключить к одному монитору две вызывных панели.

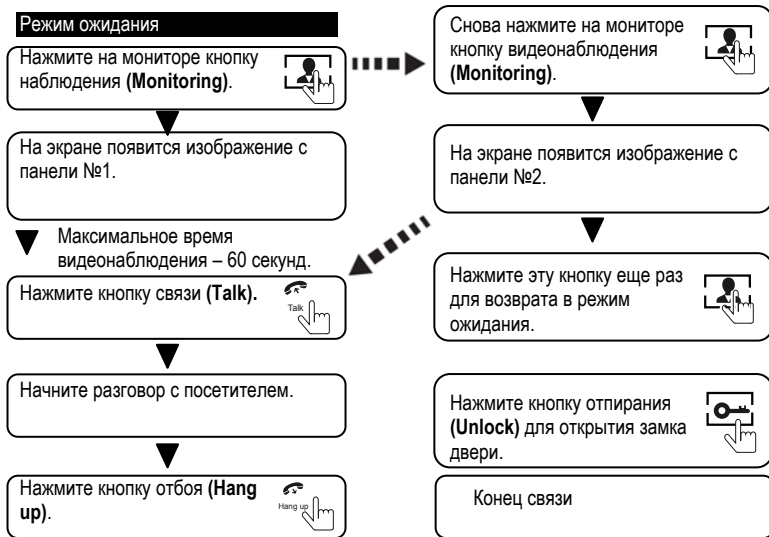

❗ ПРИМЕЧАНИЕ.

Если в режиме видеонаблюдения используется только одна вызывная панель, то для выхода из этого режима достаточно нажать кнопку отключения (Hang up).

Если в системе с двумя вызывными панелями, при работе в режиме видеонаблюдения на любой монитор выводится пустой экран, рекомендуется для устранения проблемы полностью выключить питание монитора и включить его снова через 10 секунд.

Возможен просмотр изображения с вызывной панели через веб-браузер на компьютере или смартфона/планшета с помощью специального приложения MobileEyeDoor.

Если из режима наблюдения установлена связь с вызывной панелью, и в это время посетитель нажимает кнопку вызова на одной из панелей, то режим наблюдения автоматически выключается, а на экране появляется изображение посетителя, и раздается мелодия вызова. Для возобновления разговора с посетителем следует нажать кнопку связи. Более подробные инструкции смотрите в разделе 2.7 "ВЫЗОВ ОТ ПОСЕТИТЕЛЯ".

3. Подключение устройства – по проводной или беспроводной сети

А. Подключение к внутреннему блоку/монитору по сетевому кабелю::

1. Присоединить одну или две вызывных панели к внутреннему блоку с помощью 4-жильных кабелей.
2. Присоединить сетевой адаптер к разъему питания на внутреннем блоке и включить питание.
3. Дождаться звукового сигнала, означающего окончание загрузки системы.

Рис. 1 – проводная схема подключения к сети.

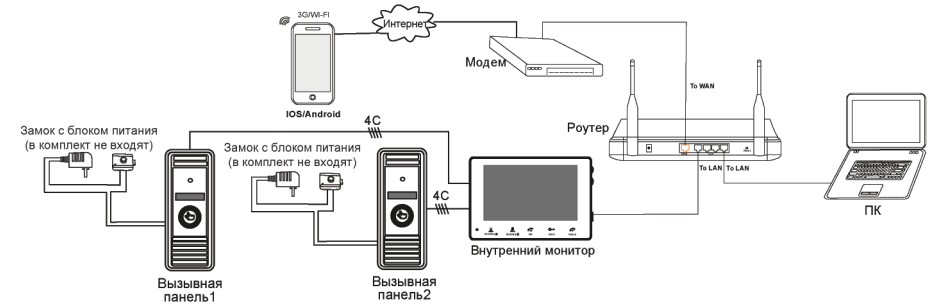

Монитор с функцией WI-FI может работать в беспроводных сетях WI-FI.

1. Если к внутреннему блоку/монитору присоединен сетевой кабель, параметры WI-FI можно настроить в веб-браузере, более подробную информацию смотрите в разделе "Сеть WI-FI" в полной версии руководства пользователя на прилагаемом компакт-диске. Схема подключения к сети приведена выше на рис. 1.

2. Если присоединение сетевого кабеля к внутреннему блоку/монитору нежелательно, следует использовать беспроводной роутер и смартфон или планшет на платформе iOS или Android. Параметры WI-FI можно настроить со смартфона или планшета на платформе iOS или Android, смотрите раздел "Функция ПО AP" в полной версии руководства пользователя на прилагаемом компакт-диске.

Рис. 2 – беспроводная схема подключения к сети .

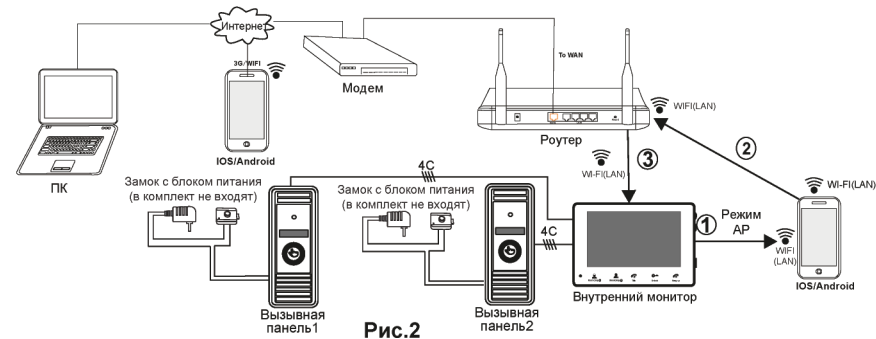

4 ПО для мобильных телефонов

Этот монитор IP-видеодомофона может передавать аудио и видеоданные в режиме реального времени на смартфоны и планшеты на платформе iOS или Android с помощью приложения MobileEyeDoor+, с поддержкой технологии P2P. При поступлении вызова с в на телефон владельца немедленно поступает уведомление, сигнал вызова передается на телефон, и после подтверждения владелец получает доступ к "живому видео". Монитор с функцией WI-FI может работать в проводной и беспроводной сети.

А. Проводное подключение к сети

Шаг 1. Скачать приложение MobileEyeDoor+ из Play Store для смартфонов/планшетов на платформе Android или APP Store для iPhone/iPad на платформе iOS.

Шаг 2. Присоединить монитор сетевым кабелем к беспроводному роутеру, как показано на рис. 1 в разделе 3 "Подключение устройства", и через WI-FI подключить к этому роутеру телефон/планшет пользователя.

Шаг 3. Запустить приложение MobileEyeDoor+. Нажать для добавления нового устройства, нажать (Добавить устройство), выбрать тип подключения. Предусмотрено три способа добавления устройства: Scan QR Code (Сканировать QR-код), Manually enter (Добавить вручную) и LAN Search (Поиск в LAN).

Шаг 4. Заполнить необходимые поля. По умолчанию используется учётная запись "Admin" и пароль "888888".

Шаг 5. После добавления устройства оно появится на главном экране. Пользователь может включить оповещение о вызове или не включать его.

Шаг 6. Теперь пользователь может удаленно вести наблюдение, открывать электрзамок, общаться, сохранять отдельные кадры и вести запись на свой планшет или смартфон с помощью приложения **MobileEyeDoor+**.

На приведенной ниже схеме показано, как подключить монитор к iPhone на платформе iOS. Подключение к мобильным устройствам на платформе Android выполняется аналогично.

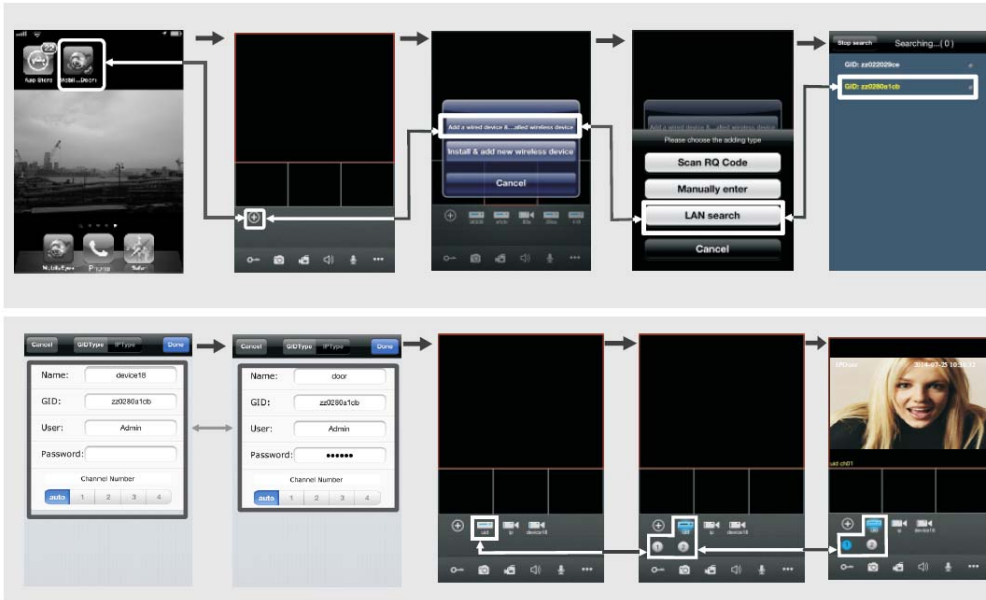

В. Беспроводное подключение

Шаг 1. Скачайте приложение MobileEyeDoor+ из Play Store для смартфонов/планшетов на платформе Android или из APP Store для iPhone/iPad на платформе iOS.

Шаг 2. Включить функцию WLAN на телефоне, а затем запустить приложение MobileEyeDoor+, нажать кнопку **+** для добавления нового устройства, выбрать пункт **Install & add new wireless device** для перехода к добавлению нового беспроводного устройства.

Шаг 3. В режиме ожидания длительно нажать кнопку связи (Talk) на мониторе, не отпуская ее, пока не раздастся звуковой сигнал, подтверждающий начало перезагрузки для перехода в режим AP. Дождаться второго звукового сигнала, который означает окончание перезагрузки и переход в режим AP.

Шаг 4. Войти в настройки WI-FI на мобильном устройстве, выбрать пункт **Manual connect device WIFI** (Подключиться к WI-FI вручную) для просмотра доступных сетей. В списке сетей должен появиться UID номер устройства (UID номер указан на мониторе). Выбрать эту сеть и подключиться к ней. В случае успешного подключения мобильное устройство будет напрямую подключено к монитору (как показано ниже).

Шаг 5. Вернуться в настройки WI-FI и перейти "Далее". В новом окне будет отображаться список доступных беспроводных роутеров. Выбрать нужный пункт и нажать. Если на беспроводном роутере установлен пароль, появится всплывающее окно для ввода пароля роутера. Ввести действующий пароль и нажать ОК. После автоматической перезагрузки и подключения монитора к роутеру раздастся звуковой сигнал.

Шаг 6. Выбрать пункт "Next Step" (Следующий шаг) для добавления нового монитора. Указать необходимые данные в соответствующих полях. По умолчанию используется учётная запись "Admin" и пароль "888888".

Шаг 7. Вернуться в настройки сети WLAN на мобильном устройстве и выбрать беспроводный роутер, к которому подключен монитор.

Шаг 8. Теперь пользователь может удаленно вести наблюдение, открывать электрзамок, общаться, сохранять отдельные кадры и вести запись на свой планшет или смартфон с помощью приложения **MobileEyeDoor+**.

Примечания.

- 1). Если монитор перешел в режим AP, но беспроводная функция не активирована через приложение MobileEyeDoor+ на телефоне, или пользователь не выполняет никаких действий с устройством, то через 10 минут монитор автоматически выйдет из режима AP и вернется в предыдущий режим подключения.
- 2). Если при работе монитора в режиме AP нажать кнопку связи (Talk) и не отпустить ее, пока не раздастся звуковой сигнал, то это приведет к автоматической перезагрузке монитора и возврату его в предыдущий режим подключения.
- 3). Чтобы подключить устройство к сети WI-FI, следует выполнить настройку параметров WI-FI и после автоматической перезагрузки монитора отсоединить сетевой кабель Ethernet. Если кабель не будет отсоединен, монитор будет работать через проводное подключение.
- 4). После перехода монитора в режим AP через меню настройки WI-FI мобильное устройство с Android может подключиться к WI-FI монитора автоматически, необходимо подождать некоторое время. Для iOS требуется подключение к WI-FI вручную.

На приведенной ниже схеме показано, как подключить монитор к смартфону на платформе Android. Подключение к iPhone/iPad на платформе iOS выполняется аналогично.



С. Включение функции оповещения о вызове

Для того чтобы автоматически получать оповещения о вызовах с монитора видеодомофона на мобильное устройство, предусмотрена функция "Push Video" или "Alarm Setting" (Настройка тревог). Если выбрано **On** или **Open**, то функция оповещения о вызове для текущего устройства включена. Использование функции оповещения о вызове возможно только при условии, что мобильное устройство и монитор домофона подключены к сети интернет.

Примечания.

- 1) Для обеспечения эффективной работы функции оповещения необходимо указать в параметрах устройства номер UID.
- 2) Если функция "Push Video" или "Alarm Setting" в мобильном приложении включена, то при нажатии на кнопку вызова на вызывной панели оповещающее сообщение передается на телефон (смотрите ниже). Пользователь телефона может использовать список тревог для просмотра видео с этого канала в реальном времени или отпирания замка на определенной двери.

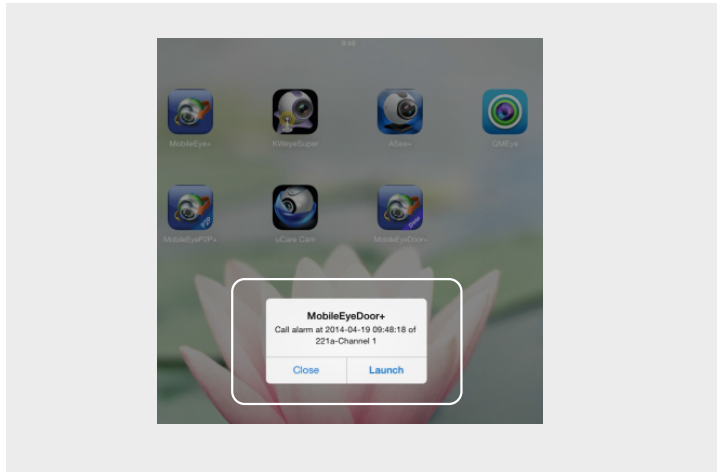

- 3) В телефонах на платформе iOS необходимо перейти в меню Settings (Настройки) → Notification Center (Центр уведомлений), выбрать пункт MobileEyeDoors+ и убедиться, что функция "Badge APP Icon, Sounds, Shown in Notification Center" включена. Кроме того, должна быть включена функция "Show on Lock Screen" (Отображение на заблокированном экране).

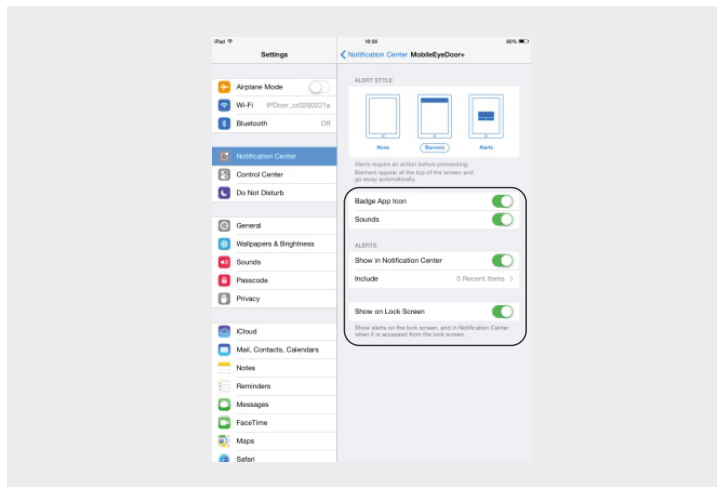

Более подробная информация изложена в полной версии руководства пользователя на прилагаемом компакт-диске.