



МАРТ

E-МАРТ
ВАШ ПОСТАВЩИК
TANTOS

<https://emart.su/brands/tantos>

Федеральный	8 800 511-77-41
Санкт-петербург	8 812 426-99-66
Москва	8 495 137-99-67
Краснодар	8 861 205-62-66

www.emart.su

mail@emart.su

ЦВЕТНОЙ МОНИТОР ВИДЕО ДОМОФОНА

ИНСТРУКЦИЯ ПО ЭКСПЛУАТАЦИИ

- NEO GSM



Версия ПО 3.24

- * Спасибо за приобретение нашей продукции.
- * Пожалуйста, внимательно прочитайте инструкцию по эксплуатации (особенно, часть, касающуюся техники безопасности) перед использованием изделия, точно соблюдайте правила эксплуатации изделия.
- * Производитель не несет ответственности за любой вред, нанесенный вследствие неправильного использования изделия.

Оглавление

Замечания и предупреждения	4
Функции и названия элементов.....	6
Особенности и основные функции	7
Комплектация	8
Возможности подключений	9
Схема подключения	10
Необходимые кабели.....	12
Установка.....	13
Инструкция по управлению монитором.....	14
Часто используемые функции.....	14
1. Ответ на входящий вызов и открывание замка	14
2. Режим просмотра.....	15
3. Настройка громкости разговора	15
4. Настройка яркости, контраста и цвета	15
Дополнительные функции	16
1. Адрес монитора	16
2. Внутренний вызов на мониторы.....	16
1. Функция общего вызова	16
2. Прослушивание мониторов.....	16
3. Функция «Не беспокоить»	17
4. Фотографирование	17
5. Функция записи видео вручную	17
6. Функция DVR (видеорегистратора).....	17
7. Автоответчик.....	18
8. Изменение сообщения автоответчика	18
9. Сообщение для домочадцев	18
10. Будильник и календарь	19
11. Просмотр фото, видео, и файлов мультимедиа	19
12. Удаление файла или папки	20

13. Переадресация вызова на телефоны.....	20
14. Использование монитора как телефона.....	21
15. Включение и использование кнопки экстренного вызова «SOS»	22
17. Регулировка громкости вызова.....	22
Системное меню	23
Системные настройки.....	24
Меню инженерных настроек.....	27
Обновление прошивки монитора.....	28
Объем microSD карты и параметры фото, записи видео и DVR.....	29
Характеристики	30

Замечания и предупреждения

- Следуйте инструкции для предотвращения нанесения вреда здоровью и имуществу.



Опасно

Возможна смерть или серьезный вред здоровью



Означает запрет



Означает запрет на разборку.



Означает запрет на прикосновение.



Означает запрет на выполнение.



Означает, что вилку следует вынуть из розетки.

warning

<p>NO</p> <p>Не вставляйте вилки в розетки одновременно. Это может вызвать перегрев и пожар.</p>	<p>NO</p> <p>Не подключайте другие устройства без отключения питания. Это может вызвать повреждения устройств.</p>	<p>NO</p> <p>Не повреждайте шнур питания и не ставьте тяжелые предметы на изделие. Это может вызвать пожар.</p>
<p>NO</p> <p>Не используйте воду, жидкости и детергенты для чистки изделия. Используйте только сухую ткань, чтобы избежать поражения электрическим током.</p>	<p>NO</p> <p>Не используйте изделия во влажных помещениях. Это может вызвать поражение электрическим током или пожар.</p>	<p>NO</p> <p>Не прилагайте излишних усилий, вынимая вилку из розетки. Если шнур питания поврежден, это может вызвать поражение электрическим током или пожар.</p>
<p>NO</p> <p>Не вставляйте вилку в розетку влажными руками. Это может вызвать поражение электрическим током.</p>	<p>NO</p> <p>Не разбирайте, не ремонтируйте и не модернизируйте изделие. Это может вызвать поражение электрическим током, пожар или повреждение изделия.</p>	<p>!</p> <p>Не используйте прерыватели цепей сетевого питания (выключатели). Это может вызвать поражение электрическим током.</p>



Предупреждение

Возможно повреждение имущества.

- Означает запрет
- Означает запрет на разборку.
- Означает запрет на прикосновение.
- Означает запрет на выполнение.
- Означает, что вилку следует вынуть из розетки.

CAUTION

<p>The socket holes are larger than usual.</p>		
<p>Если отверстия в розетке больше штырей вилки, не вставляйте в нее вилку Это может вызвать поражение электрическим током или пожар.</p>	<p>Убедитесь, что пыль и посторонние предметы не попадают на изделие.</p>	<p>Посторонние предметы не должны попасть в корпус изделия. Это может вызвать повреждение изделия.</p>
<p>Не помещайте тяжелые предметы на изделие. Это может вызвать повреждение изделия.</p>	<p>Не разбирайте изделие.</p>	<p>Избегайте попадания прямых солнечных лучей на изделие или его нагрева, при установке и эксплуатации.</p>
<p>Устанавливайте изделие на ровную, прочную поверхность. В противном случае, изделие может работать неправильно.</p>	<p>Вынимайте вилку из розетки, если изделие не используется длительное время.</p>	<p>Если изделие издает странный шум, немедленно выньте вилку из розетки и обратитесь в сервисный центр.</p>

Функции и названия элементов

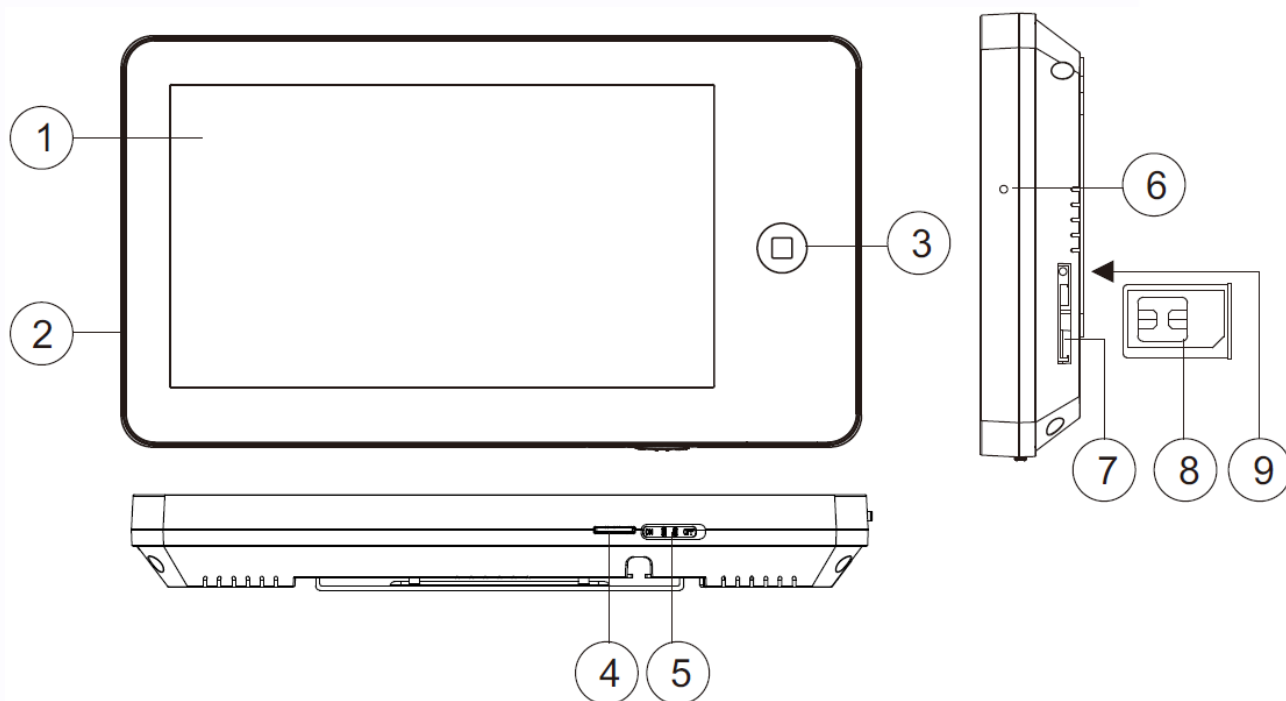

№	Элемент	Примечание
1	Экран	
2	Динамик	
3	Кнопка «Домой»	Вход в экранное меню, возврат в основное меню
4	Слот microSD карты	
5	Выключатель питания	
6	Микрофон	
7	Слот для SIM карты	
8	Держатель SIM карты	Вложите SIM карту согласно установочному ключу, контактами наружу
9	Кнопка извлечения SIM карты	Для извлечения SIM карты необходимо нажать на кнопку

Особенности и основные функции

- 7 дюймовый цветной сенсорный экран ЖКИ с разрешением 800x480 точек.
- Исполнение без трубки, отличная связь с чистым звуком.
- Управление замком двери через вызывную панель и блоком управления ворот через специальное реле TS-NC05 или через дополнительный выход вызывной панели серии Stuart.
- Поддержка подключения 2 вызывных панелей, 2 видеокамер или 1 вызывной панели и 3 видеокамер, до 3 дополнительных мониторов.
- Функция «Не беспокоить».
- Адресный интерком, функция общего вызова, функция прослушивания отдельного монитора.
- Голосовые сообщения для домочадцев и посетителей.
- Функция DVR, запись видео по движению по одному каналу или вручную по любому каналу.
- Запись фото посетителя.
- Электронная фоторамка (воспроизведение JPG файлов).
- Проигрыватель мелодий MP3.
- Возможность использования MP3 файлов в качестве сигналов вызова и будильника.
- 6 будильников с возможностью установки различных циклов работы.
- 4 расписания громкости вызова по времени.
- Отображение часов в дежурном режиме (кроме режима DVR).
- Переадресация вызовов на телефоны или использование в качестве стационарного сотового телефона (Внимание: только при использовании в качестве «главного» монитора).
- Кнопка SOS для вызова первого запрограммированного номера.

Комплектация



Монитор



Инструкция



Кронштейн



2 дюбеля



Осушитель



Шурупы



2 разъема 5 контактов
(красный/синий/
желтый/белый/
коричневый)



Разъем 4 контакта
(красный/синий/
желтый/белый)



Разъем 4 контакта
(белый/синий/
белый/синий)



Адаптер питания

Возможности подключений

1. Подключение двух вызывных панелей

В системе может быть 1 основной монитор, 3 дополнительных монитора, 2 вызывных панели и 8 видеокамер.

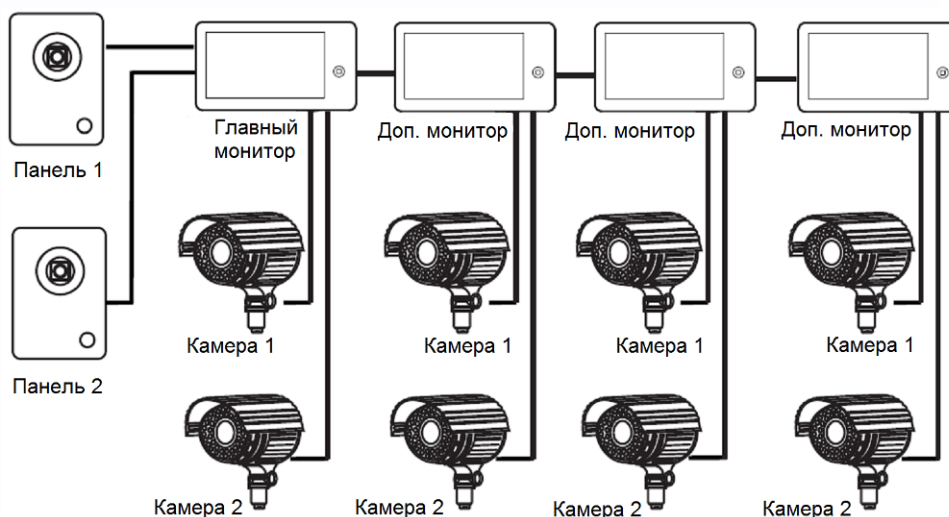

2. Подключение вызывной панели и видео камеры

В системе может быть 1 основной монитор, 3 дополнительных монитора, 1 вызывная панель и 9 видеокамер.

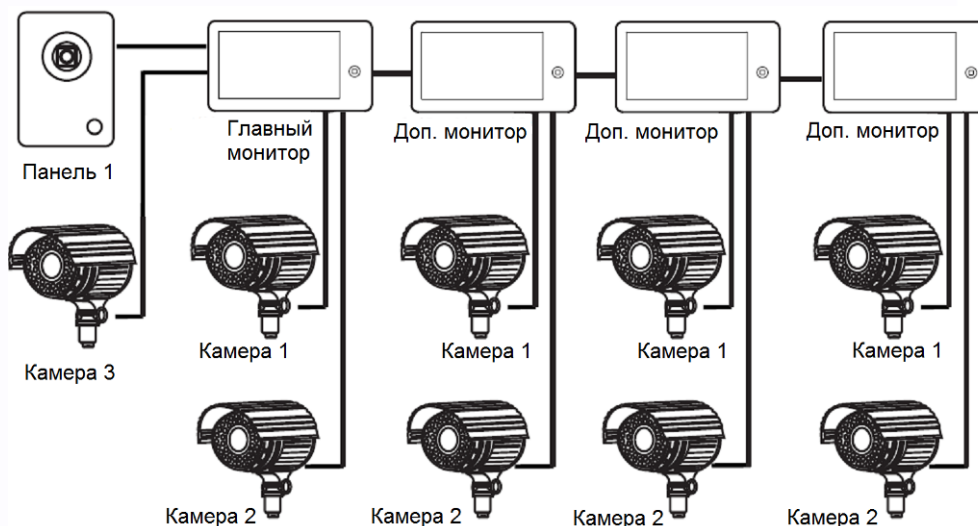

Примечание: в качестве дополнительных мониторов могут использоваться мониторы: серии Amelie, серии Lilu, серии Prime, серии Neo, серии Loki, Stark, Tango, Sherlock. Вместо мониторов может быть подключена аудиотрубка TS-AD Tantos, для ее полноценной работы рекомендуется питание трубки осуществлять от БП TS-08 Slim.

Схема подключения

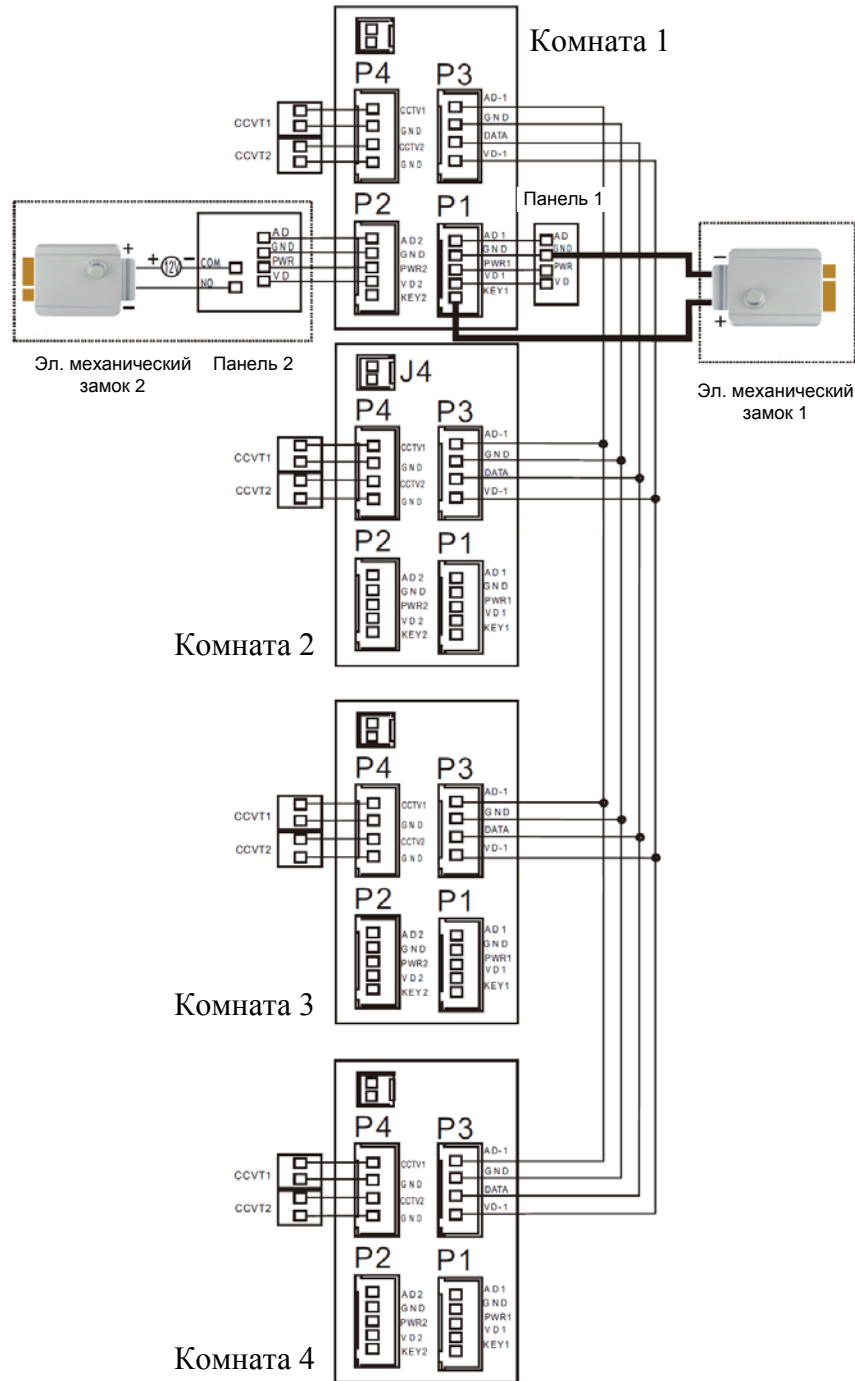

AD: Аудио
 VD: Видео
 PWR: Питание
 GND: Общий
 KEY: Сигнал на замок
 DATA: Шина данных
 CCTV: Видекамера

Примечания:

1. Вызывные панели могут быть подключены только к главному монитору, имеющему адрес «Комната 1», смотрите раздел «Адрес монитора». При установке любого другого адреса, входы панелей не могут просматриваться или прослушиваться.
2. При подключении электрозамка к вызывной панели требуется дополнительный блок питания соответствующий напряжению и току потребления замка.
3. Выход KEУ является импульсным, т.е. при нажатии кнопки открывании замка через этот выход происходит разряд конденсатора 2200мкФх16В.
4. При подключении нескольких мониторов в одной системе во всех мониторах, кроме первого, необходимо изменить адрес устройства так, чтобы адреса не повторялись (смотрите раздел «Адрес монитора»).
5. Входы для подключения видеосигнала CCTV не транслируются по шине между мониторами, т.е. у каждого монитора может быть свой набор видеокамер. Если необходим просмотр видеокамер, подключенных к основному монитору, необходимо использовать видеораспределители и дополнительные кабели для подключения данных камер к другим мониторам.
6. Для обеспечения возможности открывания ворот через реле TS-NC05 или панель серии Stuart смотрите схему подключения в инструкции на соответствующее устройство.

Внимание: коммутируемый ток через реле TS-NC05 или дополнительный выход панели серии Stuart не может превышать 5 мА. При управлении устройствами, имеющими ток более указанного, необходимо использовать промежуточное реле с соответствующими характеристиками.

Необходимые кабели

Монитор имеет 2 варианта управления электрозамком: управление сигналом от вызывной панели и управление сигналом от монитора (экран кабеля следует заземлить).

Если используется управление сигналом от вызывной панели, требования к кабелям следующие:

- Расстояние между монитором и вызывной панелью менее 30 метров – экранированный кабель 4 x 0,5 кв. мм

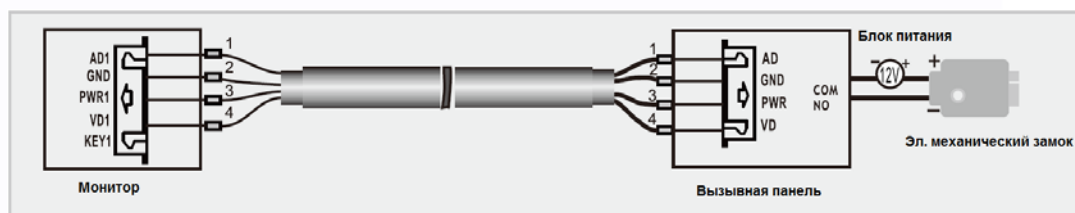

- Расстояние между монитором и вызывной панелью более 30 метров – комбинированный кабель РК-75-3+ 2*0,5 кв. мм.

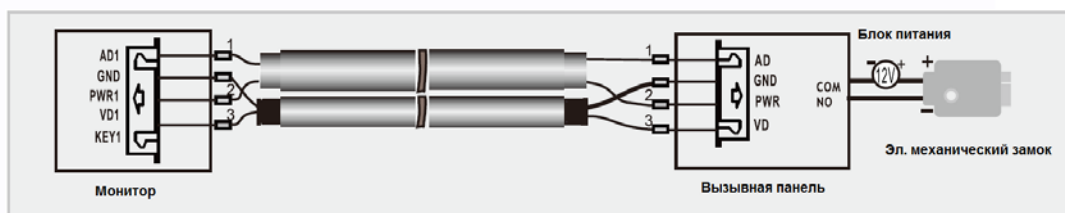

Если используется управление электромеханическим замком сигналом от монитора, требования к кабелям следующие:

- Расстояние между монитором и вызывной панелью менее 30 метров – экранированный кабель 6 x 0,5 кв. мм

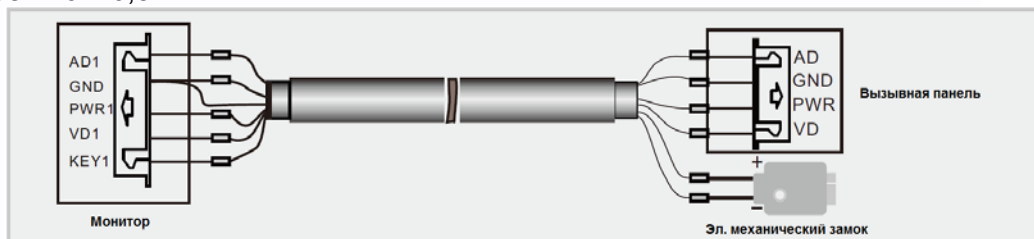

- Расстояние между монитором и вызывной панелью более 30 метров – комбинированный кабель РК-75-3 + 4*0,5 кв. мм.

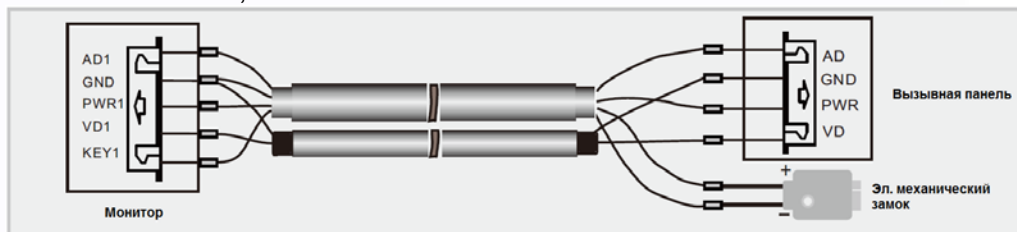

Внимание: При подключении панелей серии Stuart или использовании дополнительного реле TS-NC05 для управления воротами, необходимо предусмотреть один дополнительный провод для подключения к шине DATA (смотрите инструкцию на соответствующее устройство).

Установка

1. Используйте подходящую схему подключения для выбранной системы и убедитесь в наличии соответствующих кабелей.
2. Определите место установки монитора. Рекомендуемая высота установки монитора: 1,5 – 1,6 метра.
3. Не подключайте питание до окончания выполнения подключений.
4. Снимите кронштейн с монитора.
5. Установите кронштейн монитора на стену.
6. Подключите кабели, согласно приведенной ранее схеме.
7. Закрепите монитор на кронштейне.
8. Включите питание монитора, после его установки и выполнения всех подключений.

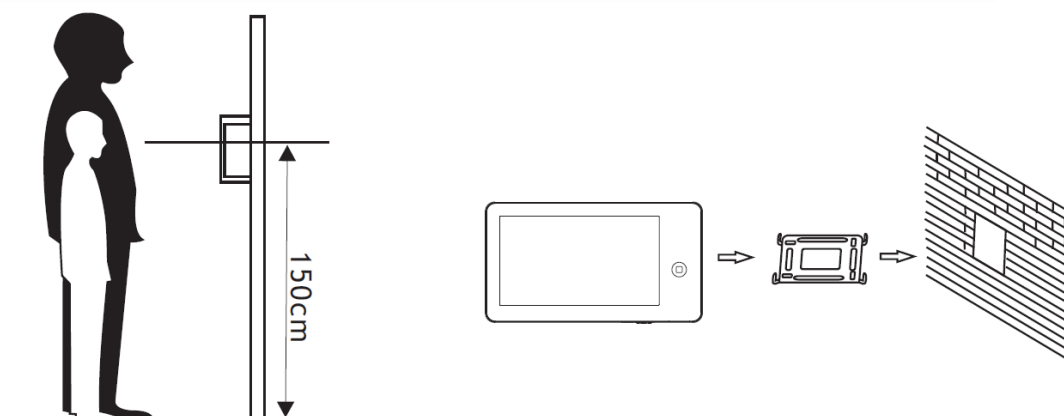

Инструкция по управлению монитором

Монитор распознает пять типов управляющих движений:

1. **Клик:** в интерфейсе управления мультимедиа нажатие любой точки экрана вызывает контекстное меню действий. Кликните на экран еще раз, чтобы скрыть меню.
2. **Взмах влево:** взмах влево в нижней части экрана позволяет вернуться в предыдущее меню или к просмотру предыдущего изображения.
3. **Взмах вправо:** выключение меню в окне мультимедиа или просмотр следующего изображения.
4. **Взмах вверх:** в системных настройках – переход к следующей странице.
5. **Взмах вниз:** в системных настройках – переход к предыдущей странице.

При ответе или в режиме просмотра в правой части экрана отображается меню, приведенное ниже:

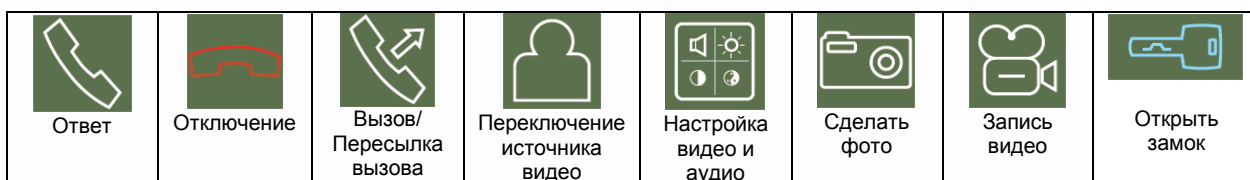



Часто используемые функции

1. Ответ на входящий вызов и открывание замка



При вызове с вызывной панели или с другого монитора в доме монитор будет выдавать сигнал вызова. Нажмите значок  на экране для ответа на вызов. Если вы не ответите на вызов, монитор перейдет в режим ожидания по окончании заданного времени звучания сигнала вызова.



Во время вызова (если это разрешено в инженерном меню) или в режиме разговора с посетителем, вы можете нажать значок  на экране для открывания электрозамка двери.

Если в системе установлено более одного монитора, нажатие значка , во время разговора, позволяет переключить вызов на другой монитор в доме. При разговоре через интерком с другим монитором, если приходит вызов с вызывной панели, на экране появляется соответствующая информация. Нажимая значок , вы можете начать разговор с посетителем у вызывной панели.

Нажатие значка  во время разговора переключает экран на отображение другого канала видео, при этом включается режим просмотра. При переключении на исходный канал видео возвращается режим разговора с посетителем.



2. Режим просмотра

Нажмите кнопку  для входа в меню, нажмите значок  для просмотра видео от вызывной панели 1. Нажимайте значок  для переключения на следующий канал.

В режиме просмотра вы можете нажать значок  для разговора через вызывную панель и можете нажать кнопку  для открывания электрозамка двери.

Нажатие на любую точку изображения в режиме просмотра убирает панель управления и увеличивает изображение данной точки в 2 раза. Для возврата к нормальному отображению коснитесь экрана снова.



Время просмотра вызывных панелей 2 минуты, время просмотра видеокамер 4 часа.

Примечание: Если в инженерных настройках параметр «Время работы доп. реле» установлено отличным от нуля, то вместо символа  будет отображаться символ  . «Ключ 1» открывает замок подключенный к реле вызывной панели или выходу KEY1/2. «Ключ 2» замыкает контакты электронного реле TS-NC05 или дополнительный выход у вызывной панели Stuart.

3. Настройка громкости разговора

В режиме разговора или интеркома нажмите кнопку  для входа в экран настройки громкости разговора. Нажимайте кнопки + или – для настройки громкости разговора.

4. Настройка яркости, контраста и цвета

Если экран включен, нажмите кнопку  для настройки громкости, нажмите ее еще раз для настройки яркости. Нажимайте кнопку  для перехода к настройке контраста и цвета. Нажимайте кнопки + или – для настройки яркости, контраста или цвета.



Дополнительные функции

1. Адрес монитора



Если в системе установлено более одного монитора, всем дополнительным должен быть изменен адрес. Заводская установка адреса: «Комната 1». Можно установить значения «Комната 1 – 2 – 3 – 4». Основной монитор, к которому подключены вызывные панели, должен всегда иметь адрес «Комната 1».

Нельзя установить одинаковый адрес для разных мониторов, система будет работать нестабильно. В случае совпадения адресов, поле адреса подсвечивается красным.



2. Внутренний вызов на мониторы

Вы можете выполнить вызов на все мониторы. В режиме ожидания нажмите кнопку  для входа в меню, затем нажмите значок . Если у вас более двух мониторов, вы сможете выбрать номер монитора для вызова, чтобы подтвердить вызов.

1. Функция общего вызова

Эта функция позволяет передать голосовую информацию на все мониторы в доме. В режиме ожидания нажмите кнопку , затем нажмите значок , на экране отобразится «ГРОМКАЯ СВЯЗЬ», мониторы в других комнатах отобразят «ГРОМКАЯ СВЯЗЬ ВКЛЮЧЕНА». Вы можете передать голосовое сообщение на все мониторы.

2. Прослушивание мониторов

Для включения прослушивания другого монитора, нажмите кнопку  для входа в меню, затем нажмите значок . Если у вас более 2 мониторов, нажмите на номер нужного монитора на экране. На дисплее вашего монитора появится надпись «ПРОСЛУШИВАНИЕ». Максимальное время прослушивания – 8 часов. При прослушивании пользователь слышит звуки из прослушиваемого помещения, но в прослушиваемом помещении не слышно звуков от прослушивающего монитора.

Примечание: В системных настройках мониторов, которые будут прослушиваться, нужно включить функцию «РЕЖИМ «ПРОСЛУШИВАНИЯ»». Если вы хотите запретить прослушивание монитора, выключите функцию «РЕЖИМ «ПРОСЛУШИВАНИЯ»».



3. Функция «Не беспокоить»

Вы можете использовать меню настроек для включения или выключения функции «Не беспокоить». При включении режима «Не беспокоить» в верхней информационной полосе отображается значок .

Примечание: если функция «Не беспокоить» включена, монитор не выдает звукового сигнала вызова при наличии самого вызова, при этом экран монитора включается.

4. Фотографирование

- Автоматическое фотографирование: монитор может автоматически делать и сохранять фотографии по нажатию кнопки вызова на панели. Установите для функции «Количество автоматических снимков» в системных настройках значение 1, 2 или 3.
- Ручное фотографирование: в режиме разговора или просмотра нажмите значок  для ручного фотографирования. На экране отобразится сообщение «ИЗОБРАЖЕНИЕ СОХРАНЕНО».

5. Функция записи видео вручную

В режиме разговора или просмотра нажмите значок  для записи видео вручную.

Нажмите значок  еще раз для остановки записи. С вызывных панелей запись производится со звуком.

Функцию записи видео нельзя использовать, если в монитор установлена microSD карта с объемом памяти менее 2 ГБ.

6. Функция DVR (видеорегистратора)

Функция автоматического DVR: включите «ФУНКЦИЯ DVR» в системных настройках -> «НАСТРОЙКА DVR». Видео автоматически записывается от одной выбранной панели или видеокамеры в заданном промежутке времени.

Примечание:

- Если задано значение для «ЧУВСТВИТЕЛЬНОСТЬ ДЕТЕКТОРА ДВИЖЕНИЯ» «НИЗКАЯ/НОРМАЛЬНАЯ/ВЫСОКАЯ», монитор будет вести запись по обнаружению движения 2-х минутными роликами.
- При этом, если были записаны подряд пять 2-х минутных роликов и движение не прекратилось (пауза между обнаружением движения менее 20 сек), будет записан 10-ти минутный ролик. Если после этого в течение 20 секунд не было обнаружения движения, следующий ролик будет опять 2-х минутный.
- Звук не записывается в режиме DVR.
- Функция DVR не будет работать, если объем microSD карты менее 2 ГБ. Для microSD карт 2 ГБ запись может вестись только со скоростью 1 кадр в секунду при разрешении 320x240. Для выбора других параметров смотри таблицы на стр. 28.

- Чтобы функция DVR работала с максимальными параметрами, используйте microSD карты с емкостью не менее 8 Гб (но не более 32 Гб).

Важно! Не используйте карты ниже Class 4. Рекомендуется использовать microSD не ниже Class 6 (в версиях некоторых производителей x166 (180)).

- Если время начала и конца заданы одинаковыми, функция DVR будет активна 24 часа (всегда).



7. Автоответчик

Внимание: Функция доступна только для монитора с адресом «Комната 1».



Эта функция позволяет посетителю оставить видео сообщение, если никого нет дома. Для включения автоответчика, вы должны, перед уходом из дома, включить функцию «АВТОМАТИЧЕСКИЙ ОТВЕТ» в системных настройках в пункте «РЕЖИМ ОТВЕТА». Когда посетитель нажимает кнопку вызова на панели, и никто не отвечает до истечения времени вызова, посетитель услышит системное сообщение «Hello, no one is at home at this moment, please leave a message after the tone» из панели, и у него будет 20 секунд, чтобы оставить сообщение для вас. Системное сообщение может быть изменено.

8. Изменение сообщения автоответчика





Если пользователь хочет изменить сообщения автоответчика на свои сообщения, он должен проделать следующее:

- Нажмите значок  и запишите сообщение, продиктовав его громко и четко, нажмите значок  еще раз для завершения записи.

Примечание: При записи изображение микрофона в значке меняет цвет с белого на красный.

- Нажмите на значок , выберите аудио файл, который вы хотите сделать сообщением начала записи и нажмите значок  для вызова меню «НАСТРОЙКА СООБЩЕНИЯ АВТООТВЕТЧИКА».
- Выберите в пункте «ВОСПРОИЗВОДИТЬ» значения «ЗАПИСАННОЕ». В пункте «ТИП СООБЩЕНИЯ» выберите значение «СООБЩЕНИЕ НАЧАЛА ЗАПИСИ». При необходимости подстройте громкость сообщения. Когда вы закончите настройки, нажмите «ПРИМЕНИТЬ» для подтверждения. Аналогичные операции можно произвести с другим сообщением для «СООБЩЕНИЯ ОКОНЧАНИЯ ЗАПИСИ».

9. Сообщение для домочадцев

Вы можете записать аудио сообщение для членов вашей семьи. В режиме ожидания нажмите кнопку  для входа в меню, нажмите значок  для начала записи сообщения, значок микрофона изменит цвет на красный. Для окончания записи нажмите значок  повторно, изображение микрофона изменит цвет на белый, и на значке  появится цифра не прослушанных сообщений.

10. Будильник и календарь

Вы можете установить до 6 будильников на разные циклы повторения в системных настройках или через календарь, нажав изображение будильника в левом нижнем углу.



- Если хотя бы один будильник включен, значок будильника на календаре будет окрашен в красный цвет.
- Если будильник установлен на какой-то конкретный день в режиме однократно/месяц/год, то данный день в календаре подсвечивается синим, если выбран цикл неделя, то выбранные дни подсвечиваются красным.
- При срабатывании будильника вы можете выключить будильник, нажав значок в левом углу экрана календаря, или будильник автоматически выключится через 1 час.
- Время звучания будильника 30 секунд, если сигнал имеет продолжительное звучание, или время звучания сигнала, если оно короче 30 секунд.

11. Просмотр фото, видео, и файлов мультимедиа

В режиме ожидания нажмите кнопку  для перехода в главное меню. Если есть не просмотренные фото или видео файлы, их количество будет показано в правом углу значка, красным цветом. Все имена файлов содержат дату и время создания. Например, 2012-02-01 11:30:20 означает, что файл создан в 11:30:20, 1 февраля 2012.



- Просмотр фото: нажмите значок  для просмотра файлов, выберите год и месяц, нажмите на имя файла, который вы хотите посмотреть.

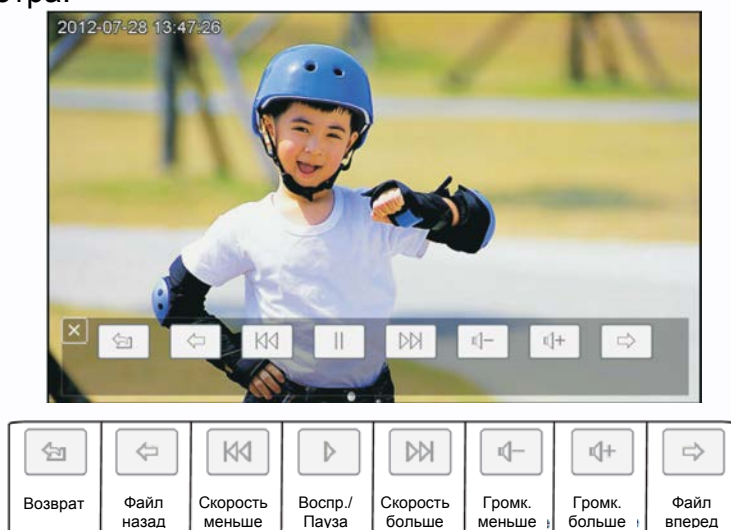

Нажимайте значки  или  для просмотра изображений. Изображения будут автоматически меняться каждые 5 секунд. Если вы хотите выйти из просмотра, нажмите значок  для возврата в предыдущее меню.

- Просмотр видео: нажмите значок  для входа в список файлов видео, выберите файл для просмотра.



- Воспроизведение записей DVR: нажмите значок  для файлов DVR. Далее, действуйте, как описано ранее в пункте просмотр видео.
 - Просмотр файлов мультимедиа: нажмите значок  для просмотра изображений или прослушивания MP3 файлов записанных на microSD карту.
- Для просмотра файлов JPG, их следует записать в папку MULTIMEDIA\PICTURE, MP3 файлы записываются в папку MULTIMEDIA\MUSIC.

12. Удаление файла или папки

Если вы хотите удалить файл или папку, вы можете выбрать один файл или одну папку в списке и нажать значок  (удалить). Нажмите «СТЕРЕТЬ» для удаления выделенного файла или папки.

Примечание: те же действия нужны для удаления фото, аудио и DVR файлов.

13. Переадресация вызова на телефоны

Внимание: Функция доступна только для монитора с адресом «Комната 1».

Для включения режима переадресации вызовов на телефон, войдите в системные настройки, нажав на значок , и установите для настройки «РЕЖИМ ОТВЕТА» значение «ПЕРЕАДРЕСАЦИЯ».

- Для работы режима переадресации вызовов, хотя бы у одного телефона из пункта «ТЕЛЕФОННЫЕ НОМЕРА» должна быть включена опция «ПЕРЕАДРЕСАЦИЯ ВЫЗОВОВ».
- Переадресация происходит, если нет ответа на вызов в течение времени, установленного в пункте «ВРЕМЯ ЗВОНКА».
- При переадресации вызов на телефон длится 20 секунд, после чего набирается следующий по порядку номер, у которого разрешен режим переадресации.





- Для открывания замка абонент должен после ответа набрать на клавиатуре телефона команду 00 (телефон должен быть в режиме тонального набора).
- Если в системе используется дополнительное реле TS-NC05 или панель Stuart для управления воротами, то для открывания ворот на телефоне должна быть набрана команда 01.

Примечания:

- При программировании номера он должен вводиться в международном формате без +, т.е. 7 (код города) (номер телефона).
- При программировании номера есть возможность отправить тестовое СМС или набрать запрограммированный номер для проверки.

14. Использование монитора как телефона

Если в мониторе вставлена SIM карта, в верхней информационной полосе отображается уровень сигнала GSM  и название оператора, если SIM карта не вставлена или неисправна, отображается значок .

Исходящие вызовы

Для вызова интерфейса набора номера нажмите на значок , при этом на экране отобразится клавиатура для набора номера и список 8 последних исходящих или входящих номеров.

Вы можете набрать номер на клавиатуре в национальном стандарте 8 (код города) (номер телефона) или международном стандарте +7 (код города) (номер телефона), для ввода + необходимо ввести последовательно 00.

Для вызова абонента нажмите кнопку .

Вы можете переключать списки последних 8 исходящих или входящих номеров, нажимая на заглавие списка: ВХОДЯЩИЕ / ИСХОДЯЩИЕ и набирать любой номер из списков простым касанием его.

Примечание: если монитор используется в системе с другими мониторами, то при нажатии кнопки  будет выведено меню интеркома, для вызова интерфейса набора номера нажмите кнопку «НАБРАТЬ».

Входящие вызовы

Для разрешения приема входящих звонков в системных настройках в пункте «НАСТРОЙКА GSM» должен быть включен пункт «ПРИНИМАТЬ ВЫЗОВ С ТЕЛЕФОНА». При входящем вызове отображается интерфейс, аналогичный интерфейсу вызова через интерком, но в левом верхнем углу будет отображен номер вызывающего абонента.

Для ответа на вызов, нажмите значок .

Кнопками + / – вы можете регулировать громкость разговора.

15. Включение и использование кнопки экстренного вызова «SOS»

В главное меню монитора может быть выведена кнопка экстренного вызова «SOS». Для этого в системных настройках в пункте «НАСТРОЙКА GSM» должен быть включен пункт «SOS» и запрограммирован первый телефонный номер в пункте «ТЕЛЕФОННЫЕ НОМЕРА».

При нажатии этой кнопки монитор автоматически набирает первый запрограммированный номер. Данная функция предназначена для быстрого вызова нужного номера, что может быть особенно актуальным, если в доме есть пожилые люди и дети.

16. Установка MP3 мелодии для сигналов вызова или будильника

1. Скопируйте на microSD карту файлы и папки из монитора (Настройка -> Копировать файлы на SD карту -> Копировать).
2. Выключите монитор.
3. Вытащите microSD карту из монитора и вставьте ее в кардридер компьютера.
4. Откройте содержимое съемного диска являющегося вашей microSD картой.
5. Откройте папку RingTones, Вы увидите вложенные папки AlarmClock, Door1, Door2, Intercom, Mobile.
6. Скопируйте в эти папки любимые мелодии (по одной в каждую) соответственно:
в папку AlarmClock – для будильника
в папку Door1 – для вызывной панели №1
в папку Door2 – для вызывной панели №2
в папку Intercom – для вызова через интерком
в папку Mobile – для вызова через GSM модуль.
7. Вставьте microSD карту в монитор.
8. Включите монитор.

Примечание: наличие MP3 файла в папке отменяет установку мелодии в системных настройках, т.е. мелодия MP3 является приоритетной.

17. Регулировка громкости вызова

Настройка уровня громкости производится в системном меню в пункте «Расписание вызовов».

Монитор имеет возможность изменять громкость вызова в зависимости от времени суток. Доступно четыре свободно устанавливаемых периода времени, в каждом из которых может быть установлен собственный уровень громкости. Установка уровня громкости 00 равносильна включению режима «Не беспокоить».













Системное меню

В режиме ожидания нажмите кнопку  для входа в главное меню.

Значок	Функция	Примечание
	Просмотр/удаление фото	Если есть новые фото, их количество отображается в правом углу значка.
	Просмотр/удаление видео	Если есть новые файлы видео, их количество отображается в правом углу значка.
	Просмотр/удаление записей видео DVR	
	Просмотр/удаление фото и звуковых файлов, сохраненных на microSD карте.	
	Прослушивание/удаление аудио файлов. Изменение сообщений автоответчика.	Если есть новые аудио файлы, их количество отображается в правом углу значка.
	Запись аудио	При записи изображение микрофона меняет цвет с белого на красный.
	Календарь	Отображение календаря.
	Просмотр	Просмотр видео с панелей или видеокамер.
	Вызов	Вход в режим выбора абонента или телефонного номера.
	Вещать	Общее оповещение на все мониторы.
	Прослушивание	Вход в режим прослушивания других мониторов.
	Настройки	Вход в системные настройки.

Системные настройки

Нажмите значок  для входа в системные настройки.

№	Параметр	Значения	Примечание
1-1	ВРЕМЯ ЗВОНКА	10 с/15 с/20 с/25 с/30 с/ 35 с/ 40 с/ 45 с/50 с/ 55 с/ 60 с	Время сигнала вызова
1-2	РАСПИСАНИЕ ВЫЗОВОВ	НАЧАЛО ПЕРИОДА 1	ЧАСЫ : МИНУТЫ
		ГРОМКОСТЬ ПЕРИОДА 1	0-100%, установка 00 равносильно функции «Не беспокоить»
		НАЧАЛО ПЕРИОДА 2	ЧАСЫ : МИНУТЫ
		ГРОМКОСТЬ ПЕРИОДА 2	0-100%, установка 00 равносильно функции «Не беспокоить»
		НАЧАЛО ПЕРИОДА 3	ЧАСЫ : МИНУТЫ
		ГРОМКОСТЬ ПЕРИОДА 3	0-100%, установка 00 равносильно функции «Не беспокоить»
		НАЧАЛО ПЕРИОДА 4	ЧАСЫ : МИНУТЫ
		ГРОМКОСТЬ ПЕРИОДА 4	0-100%, установка 00 равносильно функции «Не беспокоить»
1-3	МЕЛОДИЯ ЗВОНКА	МЕЛОДИЯ ПАНЕЛИ 1	00-06
		МЕЛОДИЯ ПАНЕЛИ 2	
		МЕЛОДИЯ ИНТЕРКОМА	
		ПОВТОРЕНИЕ МЕЛОДИИ ВЫЗОВА	Сигнал вызова будет повторяться, если установлено значение 
1-4	РЕЖИМ «НЕ БЕСПОКОИТЬ»		
			Монитор не будет выдавать сигналов вызова
1-5	РЕЖИМ «ПРОСЛУШИВАНИЯ»		
			Монитор можно прослушивать с других мониторов
1-6	ЗВУК КНОПОК		Отключения звука нажатия на кнопки и листания экранов
			Включение звука нажатия на кнопки и листания экранов
1-7	ИМЯ ЗНАЧКА		Названия значков не отображаются на экране
			Названия значков отображаются на экране



№	Параметр	Значения	Примечание
1-8	КОЛИЧЕСТВО АВТОМАТИЧЕСКИХ СНИМКОВ	ОТКЛЮЧЕНО	Нет автоматических снимков фото
		1	Автоматически делается 1 снимок
		2	Автоматически делается 2 снимка
		3	Автоматически делается 3 снимка
1-9	ПОДСВЕТКА КНОПОК	В ДЕЖУРНОМ РЕЖИМЕ	Включение или выключение подсветки кнопки «Домой» в различных режимах
		В РЕЖИМЕ DVR	
2-1	КОПИРОВАТЬ ФАЙЛЫ НА SD КАРТУ	ОТМЕНА	
		КОПИРОВАТЬ	
2-2	НАСТРОЙКИ DVR	ФУНКЦИЯ DVR	
		ЧУВСТВИТЕЛЬНОСТЬ ДЕТЕКТОРА ДВИЖЕНИЯ	Определяет чувствительность детектора движения для включения записи
		ВРЕМЯ НАЧАЛА ЗАПИСИ	DVR начинает запись
		ВРЕМЯ ОКОНЧАНИЯ ЗАПИСИ	DVR заканчивает запись
		КОЛИЧЕСТВО (КАДРОВ/СЕКУНДУ)	1/2/5/10 кадров/сек, зависит от емкости microSD карты, смотри стр. 30
		РАЗРЕШЕНИЕ ЭКРАНА	320x240 / 640x480 зависит от емкости microSD карты, смотри стр. 30
		ОТКЛЮЧЕНИЕ ЭКРАНА ПОСЛЕ	Экран выключится после истечения заданного времени
		ИСТОЧНИК ЗАПИСИ	Заводская установка Панель 1, можно выбрать другой источник записи
2-3	РЕЖИМ ОТВЕТА	ОТВЕТ ВРУЧНУЮ	
		АВТОМАТИЧЕСКИЙ ОТВЕТ	Доступно только для основного монитора с адресом Комната 1
		ПЕРЕАДРЕСАЦИЯ	Доступно только для основного монитора с адресом Комната 1. Должен быть хотя бы один запрограммированный телефон с включенной функцией «Переадресация»
2-4	АДРЕС УСТРОЙСТВА	КОМНАТА 1/2/3/4	Опция будет отмечена красным, если два монитора имеют одинаковый адрес
2-5	СОСТОЯНИЕ ВХОДА	СОСТОЯНИЕ ВХОДА 2	Переключение между названиями входа ПАНЕЛЬ 2/ КАМЕРА 3
		ПАНЕЛЬ 2 / КАМЕРА 3	Активация / деактивация входа
		КАМЕРА 1	
		КАМЕРА 2	

№	Параметр	Значения	Примечание
2-6	ТЕЛЕФОННЫЕ НОМЕРА	Номера с 1-го по 6-й	Программирование номера телефона
		ПЕРЕАДРЕСАЦИЯ ВЫЗОВОВ	Включение или отключение переадресации
		НАБРАТЬ	Набирается запрограммированный номер для тестирования
		ОТПРАВЬТЕ SMS	Отправка тестового СМС на запрограммированный номер
2-7	НАСТРОЙКА GSM	GSM ОПЕРАТОР	Информация об операторе GSM
		ПЕРЕЗАПУСК GSM МОДЕМА	Разрешение на перезапуск модема в установленное время
		ВРЕМЯ ПЕРЕЗАПУСКА МОДЕМА	Время перезапуска модема
		ПРИНИМАТЬ ВЫЗОВЫ С ТЕЛЕФОНА	Разрешение приема внешних вызовов на номер монитора
		SOS	Активация кнопки экстренного вызова в главном меню монитора
2-8	НАСТРОЙКА ЧАСОВ	ДАТА: ГОД-МЕСЯЦ-ДЕНЬ	
		ВРЕМЯ: ЧАСЫ:МИНУТЫ:СЕК.	
2-9	УСТАНОВКА БУДИЛЬНИКА	БУДИЛЬНИК 1-6	Время каждого будильника устанавливается независимо
		МЕЛОДИЯ БУДИЛЬНИКА	00-06
		СОСТОЯНИЕ	Включен / Выключен
		ТИП ЦИКЛА ПОВТОРЕНИЯ	ОДНОКРАТНО – один раз в заданное время НЕДЕЛЯ – каждую неделю в заданный день, в заданное время МЕСЯЦ – каждый месяц в заданный день, в заданное время ГОД – каждый год в заданный день, в заданное время
		ВРЕМЯ	Время будильника ЧЧ:ММ
		ДАТА	Для однократного повторения задается ГГ:ММ:ДД Для недельного повторения задаются дни недели Для месячного повторения задается день Для годового повторения задается месяц и день
3-1	ОТОБРАЖЕНИЕ ЧАСОВ В РЕЖИМЕ ОЖИДАНИЯ	ДА	Включение отображения даты / времени на экране в режиме ожидания. Внимание: при работе DVR часы не отображаются.
		НЕТ	

3-2	ФОРМАТ СИСТЕМЫ	ФОРМАТИРОВАТЬ ВНУТРЕНнюю ПАМЯТЬ	Очистка внутренней памяти монитора
		ФОРМАТИРОВАТЬ SD КАРТУ	Очистка SD карты
3-3	ВЕРСИЯ ПРОГРАММНОГО ОБЕСПЕЧЕНИЯ		Отображение версии прошивки ПО
3-4	УСТАНОВИТЬ ФОНОВОЕ ИЗОБРАЖЕНИЕ	РИСУНОК 1; ЦВЕТ 1/2/3/4/5/6/7	Устанавливается фоновое изображение при включении монитора и для режима интеркома
3-5	ВОССТАНОВИТЬ ЗАВОДСКИЕ НАСТРОЙКИ	ОТМЕНА	
		ВОССТАНОВИТЬ	Восстановление заводских установок настроек монитора
3-6	ЯЗЫК		Выбор языка меню

Меню инженерных настроек

Пользователь может войти в дополнительные инженерные настройки следующим образом: выключите питание монитора не менее чем на 1 минуту и включите его. Во время окна приветствия нажмите на кнопку  и удерживайте ее до появления окна инженерных настроек.

№	Настройка	Описание
1	Обновление прошивки	Вы можете обновить прошивку монитора
2	Время открывания	Время открывания электрозамка двери. Допустимые значения 1-10 секунд. Заводская установка: 1 с.
3	Открывание замка в режиме просмотра	Если функция включена, нажатие кнопки открывания замка двери во время просмотра будет открывать замок двери.
4	Время дополнительного реле	0-25 секунд. Дополнительное реле отключено, если задано значение 0. Значение 0,1-25 секунд разрешает работу дополнительного реле (электронное реле TS-NC05 или второй выход панели Stuart) и устанавливает для него время замыкания контактов.

Внимание: Изменяйте инженерные настройки только в случае уверенности в том, что изменяемые параметры не нанесут вреда подключенному оборудованию.

Обновление прошивки монитора

Пользователи могут обновить прошивку монитора на более новую версию, если она доступна на сайте www.tantos.pro на странице данного монитора, в разделе «СОФТ».

Выполните следующее:

- Скачайте архив с прошивкой
- Вставьте microSD карту в картридер компьютера.
- Извлеките из архива «**имя монитора.rar**» папку UPGRADE и скопируйте ее на SD карту.
- При **ВЫКЛЮЧЕННОМ** питании монитора вставьте microSD карту в слот монитора.
- Включите питание.
- Войдите в меню инженерных настроек и выберите пункт обновления прошивки в меню.

Внимание: не отключайте питание во время процесса обновления прошивки, монитор может выйти из строя и потребует ремонта в сервисном центре.



Объем microSD карты и параметры фото, записи видео и DVR

Функция фото

Место хранения	Разрешение	Количество фото
Внутренняя память	320x240	Не менее 64
Внешняя microSD карта	640x480	Зависит от емкости microSD карты

Функция записи видео

Емкость microSD карты	Разрешение	Скорость кадров
1 ГБ	320x240	2
2 ГБ	320x240	5
4 ГБ	320x240	10
Более 8 ГБ	640x480	10

Функция DVR

Емкость microSD карты	Разрешение	Скорость кадров/сек	Время постоянной записи
Менее 2 ГБ	Не поддерживается функция DVR		
2 ГБ	320x240	1	Более 24 ч
4 ГБ	320x240	1,2,5	Если 1 кадр в секунду, то более 48 часов
8 ГБ	320x240	1,2,5,10	Если 1 кадр в секунду, то более 96 часов
Более 16 ГБ	320x240 или 640x480	1,2,5,10	Если 1 кадр в секунду, то более 192 часов

Примечание:

1. Время записи видео зависит от содержания записи, в худших условиях, карта 2 ГБ может записывать видео 320x240 при 1 кадре в секунду 28 часов, в лучших условиях, время записи может быть более 72 часов.
2. Если пользователь записывает собственные сообщения, рекомендуемое время сообщения менее 20 секунд, в противном случае, при форматировании SD карты, файл будет удален.

Важно! Не используйте карты ниже Class 4. Рекомендуется использовать microSD не ниже Class 6 (в версиях некоторых производителей x166 (180)).

Характеристики

№	Параметр	Значение
1	Питание (от адаптера)	15 В DC
2	Потребление	9 Вт (не более), 1 Вт (ожидание)
3	Диапазон GSM	850/900/1800/1900Мгц
4	Рабочая температура	От 0 до +40 град. С
5	Рабочая влажность	0-95%
6	Дисплей	7 дюймов
7	Тип связи	Без трубки
8	Подключение	4 провода (4x0,5 кв.мм)
9	Размеры	210 x 116 x 25 мм
10	Вес	560 г

Производитель оставляет за собой право на изменение параметров и характеристик изделия без предварительного уведомления, в целях повышения качества и производительности изделия.

