



МАРТ

Е-МАРТ
ВАШ ПОСТАВЩИК
NOVICAM

<https://emart.su/brands/novicam/>

Федеральный	8 800 511-77-41
Санкт-петербург	8 812 426-99-66
Москва	8 495 137-99-67
Краснодар	8 861 205-62-66

www.emart.su

mail@emart.su

novicam

ПРАВИЛЬНЫЙ ВЫБОР



СЕТЕВЫЕ (IP NETWORK) ВИДЕОКАМЕРЫ

РУКОВОДСТВО ПОЛЬЗОВАТЕЛЯ

series

SMART

v.1.1 Настоящий документ содержит ознакомительную информацию, которая может быть изменена без предварительного уведомления для улучшения качества продукта.

ПРЕДУПРЕЖДЕНИЕ

Пользователь системы ответственен за соблюдение всех положений действующего законодательства в отношении мониторинга и записи видео- и аудиосигнала. Novicam не несет ответственности за нарушение требований закона и иных правовых актов в процессе эксплуатации системы.

ВНИМАНИЕ

Для предотвращения риска возникновения пожара или опасности поражения электрическим током не подвергайте изделие воздействию дождя и влаги. Не вставляйте металлические предметы в отверстия для вентиляции и другие открытые участки устройства.



Устройство чувствительно к прикосновениям (статическому электричеству).



Стрелка в виде молнии в равностороннем треугольнике предупреждает пользователя о наличии электрического напряжения внутри устройства, которое может представлять для человека опасность поражения электрическим током.



Восклицательный знак в равностороннем треугольнике информирует пользователя о наличии важных инструкций по эксплуатации и техническому обслуживанию, приложенных к изделию.

МЕРЫ ПРЕДОСТОРОЖНОСТИ:

1. Прежде чем начать работу с устройством, внимательно ознакомьтесь с инструкцией по эксплуатации.
2. Не разбирайте внутренние части устройства. Это может отразиться на правильном функционировании устройства, что сделает гарантию недействительной. Внутри устройства нет частей, которые подлежат замене по отдельности.
3. Все электрические контакты соединяйте в полном соответствии с бирками и инструкциями, указанными в данном руководстве. В противном случае, вы можете нанести изделию непоправимый ущерб и, тем самым, сделать гарантию недействительной.
4. Рекомендуется использовать грозозащиту и стабилизатор напряжения перед введением устройства в эксплуатацию.
5. Не эксплуатируйте устройство в условиях, если температура, показатели влажности и технические характеристики источника питания превышают установленные значения для данного прибора.

УВАЖАЕМЫЙ ПОКУПАТЕЛЬ!

Поздравляем Вас с покупкой! Мы делаем все возможное, чтобы наша продукция удовлетворяла Вашим запросам.

Перед началом эксплуатации изделия, пожалуйста, ознакомьтесь внимательно с кратким руководством пользователя и с условиями гарантийного обслуживания.

Описание	6
Указания по безопасной эксплуатации	7
Установка и подключение	8
Программирование и эксплуатация	18
Дополнительная информация	25
Бонус маркет	26

ОПИСАНИЕ

Линейка Novicam видеочем SMART включает в себя самые востребованные и функциональные модели на рынке видеонаблюдения.

В линейке представлены камеры с классом защиты IP67. Связка мегапиксельного сенсора и высокопроизводительного процессора обеспечивает не только высокое разрешение, но и превращает камеру в multifunctional устройство. Абсолютно все модели линейки SMART поддерживают функцию распознавания лиц, детекцию пешеходов и транспорта помимо привычного функционала которым обладает IP - камера. При подключении камер к регистратору SMART, появляется возможность создавать базу данных с огромным количеством пользователей. Которых впоследствии возможно добавить в черный список или в список доверенных лиц. Поддержка технологии PoE позволит использовать одну кабель для передачи питания и данных. Простота настройки и доступ к камере из любой точки мира предоставляется бесплатным облачным сервисом P2P, а поддержка стандарта ONVIF обеспечит связь со всеми популярными IP видеорегистраторами и программным обеспечением.

Камеры Novicam SMART охватывают широкий спектр задач видеонаблюдения и предназначены для обзора периметра, пространств перед зданиями, местами скопления людей. Видеочемеры идеально подойдут для установки в торговых центрах, офисах, кафе, подъездах, автозаправках, магазинах, переходах.

**ВНИМАНИЕ:**

Для поддержки всех новейших функций, необходимо установить обновленную прошивку с сайта www.novicam.ru

УКАЗАНИЯ ПО БЕЗОПАСНОЙ ЭКСПЛУАТАЦИИ

1. НАПРЯЖЕНИЕ ПИТАНИЯ

- 1.1. Используйте только рекомендованное напряжение питания.
- 1.2. Перед включением оборудования убедитесь в том, что соединительные провода (разъемы) подключены с соблюдением полярности. Неверное соединение может привести к повреждению и/или неправильному функционированию оборудования.

2. УСЛОВИЯ ЭКСПЛУАТАЦИИ

- 2.1. Не располагайте камеру в местах попадания в объектив прямых солнечных лучей или других источников яркого света. В противном случае это может привести к повреждению камеры, вне зависимости от того используется она или нет.
- 2.2. Строго соблюдайте установленный для данной камеры температурный режим.
- 2.3. Не устанавливайте камеру:
 - в зонах с влажностью и уровнем загрязнения воздуха более 95%;
 - в области повышенного испарения и парообразования или усиленной вибрации;
 - на металлические поверхности.
- 2.4. Не размещайте камеру в непосредственной близости от источников мощных электромагнитных полей (например: радиотелефон, микроволновая печь и т.д.), так как видеосигнал может быть искажен помехами.
- 2.5. При монтаже камеры следует оставить достаточное пространство для легкого доступа к кабелю электропитания, выходам (разъемам) и удобства дальнейшей эксплуатации оборудования.
- 2.7. Предотвращайте механические повреждения камеры.

**ВНИМАНИЕ:**

Несоблюдение условий хранения и эксплуатации камеры могут привести к повреждению оборудования.

УСТАНОВКА И ПОДКЛЮЧЕНИЕ

SMART x2



Рис. 1 Описание камеры SMART x2

- 1 Основание камеры
- 2 Объектив
- 3 Фиксирующее крепление купола к основанию
- 4 ИК-подсветка
- 5 Разъем RJ45 с PoE, для подключения к сети
- 6 Вход питания DC (постоянное напряжение 12 В)
- 7 Кабель для подключения аудио входа/выхода
- 8 Слот для карты MicroSD
- 9 Кнопка RESET

УСТАНОВКА И ПОДКЛЮЧЕНИЕ

SMART x3

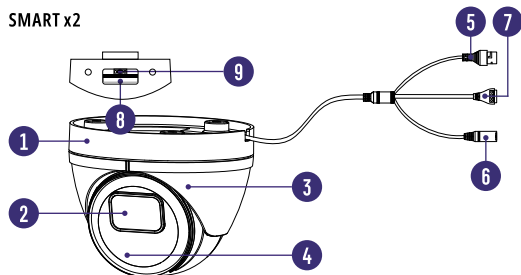

Рис. 2 Описание камеры SMART x3

- 1 Объектив
- 2 ИК-подсветка
- 3 Корпус камеры
- 4 Основание камеры
- 5 Разъем RJ45 с PoE, для подключения к сети
- 6 Вход питания DC (постоянное напряжение 12 В)
- 7 Кабель для подключения аудио входа/выхода
- 8 Слот для карты MicroSD
- 9 Кнопка RESET

УСТАНОВКА И ПОДКЛЮЧЕНИЕ

SMART x7

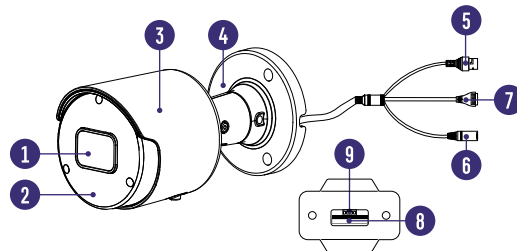

Рис. 3 Описание камеры SMART x7

- 1 Основание камеры
- 2 Объектив
- 3 Фиксирующее крепление купола к основанию
- 4 ИК-подсветка
- 5 Разъем RJ45 с PoE, для подключения сети
- 6 Вход питания DC (постоянное напряжение 12 В)
- 7 Кабель для подключения аудио входа / выхода
- 8 Кабель для подключения тревожных входов / выходов
- 9 Слот для карты MicroSD
- 10 Кнопка RESET

УСТАНОВКА И ПОДКЛЮЧЕНИЕ

SMART x8

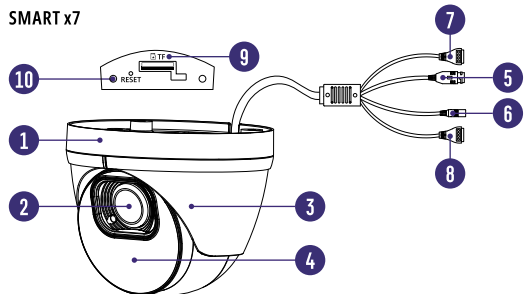

Рис. 4 Описание камеры SMART x8

- 1 Основание камеры
- 2 Объектив
- 3 Фиксирующее крепление купола к основанию
- 4 ИК-подсветка
- 5 Разъем RJ45 с PoE, для подключения сети
- 6 Вход питания DC (постоянное напряжение 12 В)
- 7 Кабель для подключения аудио входа / выхода
- 8 Кабель для подключения тревожных входов / выходов
- 9 Слот для карты MicroSD
- 10 Кнопка RESET
- 11 Ручное управление зумом

УСТАНОВКА И ПОДКЛЮЧЕНИЕ

1. Осмотрите камеру перед использованием. Извлеките из упаковки и проверьте на предмет повреждений, которые могли произойти во время транспортировки. При обнаружении повреждений сообщите об этом производителю или дистрибьютеру для замены устройства.
2. В случае неисправности не осуществляйте самостоятельный ремонт устройства.
3. Выберите место для установки камеры. Убедитесь, что поверхность достаточно прочная и сможет выдержать вес камеры.

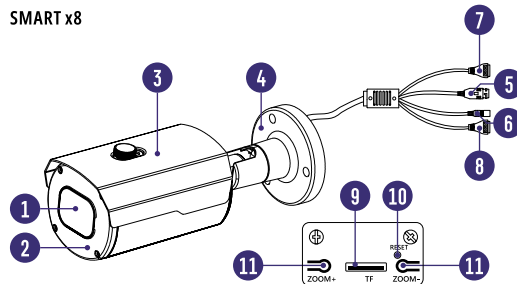
УСТАНОВКА ВЛАГОЗАЩИЩЕННОГО РАЗЪЕМА



Рис. 5 Сетевой влагозащищенный разъем

УСТАНОВКА И ПОДКЛЮЧЕНИЕ

УСТАНОВКА ВИДЕОКАМЕРЫ SMART x2

- Открутите фиксирующий винт на кожухе камеры. Отсоедините основание для крепления камеры на поверхность, прокрутив кожух камеры.
- Закрепите основание камеры на поверхности с помощью комплектных саморезов.
- Вставьте карту памяти MicroSD.
- Подключите LAN кабель в сетевой порт камеры, при необходимости используя влагозащищенный разъем.
- Подключите питание в DC разъем, если технология PoE не поддерживается.
- Закрепите сферу камеры при помощи кожуха.
- Отрегулируйте направление обзора камеры, после закрутив фиксирующий винт камеры.

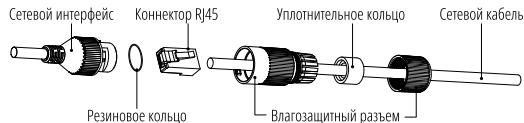

Рис. 6 Установка камеры SMART x2

УСТАНОВКА И ПОДКЛЮЧЕНИЕ

УСТАНОВКА ВИДЕОКАМЕРЫ SMART x3

- Вставьте карту памяти MicroSD. Закрепите основание камеры на поверхности с помощью комплектных саморезов. Ослабьте винты на кронштейне камеры с помощью шестигранного ключа.
- Подключите LAN кабель в сетевой порт камеры, при необходимости используя влагозащищенный разъем.
- Подключите питание в DC разъем, если технология PoE не поддерживается.
- Отрегулируйте направление обзора камеры, после зафиксируйте винты.

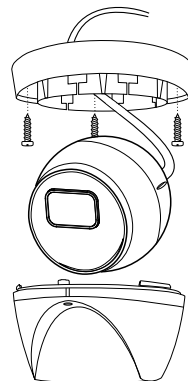

Рис. 7 Установка камеры SMART x3

УСТАНОВКА И ПОДКЛЮЧЕНИЕ

УСТАНОВКА ВИДЕОКАМЕРЫ SMART x7

- Открутите фиксирующий винт на кожухе камеры. Отсоедините основание для крепления камеры на поверхность, прокрутив кожух камеры.
- Закрепите основание камеры на поверхности с помощью комплектных саморезов.
- Вставьте карту памяти MicroSD.
- Подключите LAN кабель в сетевой порт камеры, при необходимости используя влагозащищенный разъем.
- Подключите питание в DC разъем, если технология PoE не поддерживается.
- Закрепите сферу камеры при помощи кожуха.
- Отрегулируйте направление обзора камеры, после закрутив фиксирующий винт камеры.

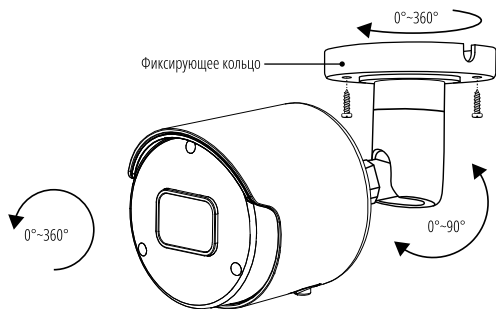

Рис. 8 Установка камеры SMART x7

УСТАНОВКА И ПОДКЛЮЧЕНИЕ

УСТАНОВКА ВИДЕОКАМЕРЫ SMART x8

- Вставьте карту памяти MicroSD. Закрепите основание камеры на поверхности с помощью комплектных саморезов. Ослабьте винты на кронштейне камеры с помощью шестигранного ключа.
- Подключите LAN кабель в сетевой порт камеры, при необходимости используя влагозащищенный разъем.
- Подключите питание в DC разъем, если технология PoE не поддерживается.
- Отрегулируйте направление обзора камеры, после зафиксируйте винты.

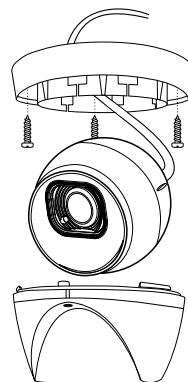

Рис. 9 Установка камеры SMART x8

УСТАНОВКА И ПОДКЛЮЧЕНИЕ

СХЕМЫ ПОДКЛЮЧЕНИЯ

Схема 1

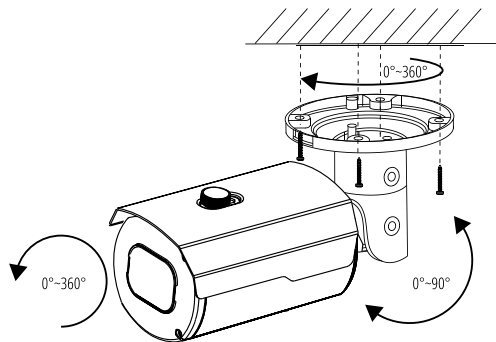
Подключение одной камеры напрямую к компьютеру, используя LAN разъем.



Схема 2

Подключение нескольких камер к компьютеру, с использованием свитча/маршрутизатора.



Схема 3

Подключение нескольких камер к видеорегистратору, компьютеру и сети Интернет.

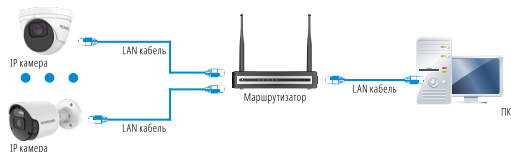
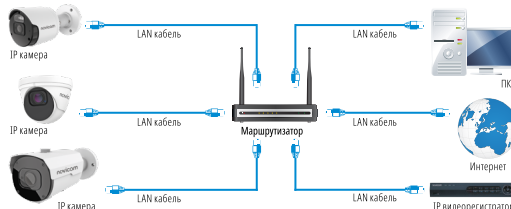

ПРОГРАММИРОВАНИЕ И ЭКСПЛУАТАЦИЯ

ПРЕДВАРИТЕЛЬНАЯ НАСТРОЙКА

НАСТРОЙКИ ПО УМОЛЧАНИЮ

- IP адрес: 192.168.0.88 или DHCP
- Логин: admin

АКТИВАЦИЯ ВИДЕОКАМЕРЫ ЧЕРЕЗ WEB-ИНТЕРФЕЙС

При первом включении камеры необходимо задать пароль, для учетной записи admin (по умолчанию он отсутствует).

Шаг 1

Загрузите приложение **SMART Search** (находится на CD диске или доступно для скачивания с сайта www.novicam.ru).

Шаг 2

На компьютере, подключенном в сеть, откройте приложение. Нажмите на IP-адрес устройства.

Откроется браузер Internet Explorer, установите плагин, закрыв браузер.



Рис. 10 Поиск устройства

ПРОГРАММИРОВАНИЕ И ЭКСПЛУАТАЦИЯ

Шаг 3

Создайте пароль для IP-камеры. Логин по умолчанию – **admin**.

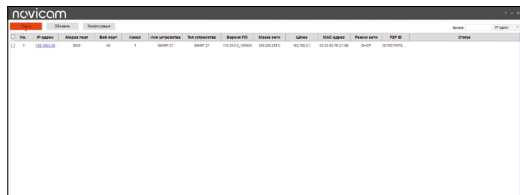

Рис. 11 Создание пароля

ПРОГРАММИРОВАНИЕ И ЭКСПЛУАТАЦИЯ

ДОСТУП ЧЕРЕЗ ОБЛАЧНЫЙ СЕРВИС IPEYE

Для активации IPEYE посмотрите видеоинструкцию, просканировав QR-код или используйте пошаговую инструкцию ниже.

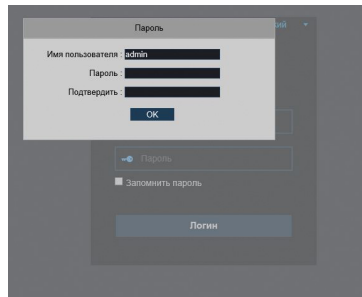

Шаг 1

В веб-интерфейсе камеры убедитесь что активирована функция IPEYE, **Настройка – Сеть – RTSP – IPEYE**.

Шаг 2

Для добавления видеокамеры в облачный сервис IPEYE, откройте Интернет браузер. В URL строку браузера введите **http://[IP адрес устройства]:8282**

Шаг 3

Перейдите по данному адресу на страницу добавления камеры в облачный сервис и заполните требуемые данные.

Шаг 4

После успешного добавления перейдите на сайт IPEYE и авторизуйтесь под своим аккаунтом. Камера будет доступна для работы. Также можно использовать мобильное приложение IPEYE.

ПРОГРАММИРОВАНИЕ И ЭКСПЛУАТАЦИЯ

ДОСТУП ЧЕРЕЗ СЕРВИС P2P Novicam SMART

Шаг 1

Подключите интернет кабель в LAN разъем видеокамеры. Включите питание, для загрузки требуется около одной минуты. В веб-интерфейсе камеры убедитесь что активирована функция **P2P Настройка – Сеть – Настройка порта – P2P switch**.

Шаг 2

Для удаленного подключения с мобильного телефона или планшета, установите и откройте программу **Novicam SMART**.



Рис. 12 Запуск приложения Novicam SMART

Шаг 3

В приложении **Novicam SMART** откройте пункт **Список устройств** и нажмите в верхнем правом углу кнопку для добавления устройства. Считайте QR-код в веб-интерфейсе в разделе **Настройка – Система – Информация**. Возможно также использовать **Ручной ввод**, добавив устройство по P2P ID.

ПРОГРАММИРОВАНИЕ И ЭКСПЛУАТАЦИЯ



Рис. 13 Добавление по QR-коду



Рис. 14 Авторизация с устройством

Шаг 4

Для просмотра в реальном времени нажмите кнопку воспроизведения.

ПРОГРАММИРОВАНИЕ И ЭКСПЛУАТАЦИЯ

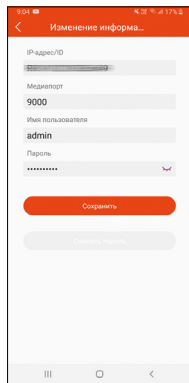
АКТИВАЦИЯ ФУНКЦИИ РАСПОЗНАВАНИЯ ЛИЦ

В веб-интерфейсе камеры перейдите в раздел Аналитика – Пересечение – Распознавание лиц (FD). Активируйте функцию.



Рис. 15 Активация функции распознавания лиц

– **Время задержки** – время срабатывания тревоги после случившегося события в данном случае попадание лиц в кадр (распознавание). Возможно установить период работы на 5, 10, 20, 30 секунд.

– **Постзапись** – установка времени записи, после того как камера зарегистрировала событие.

– **Внешний датчик** – при активации камера будет отправлять сигнал на тревожные выходы видеорегистратора SMART.

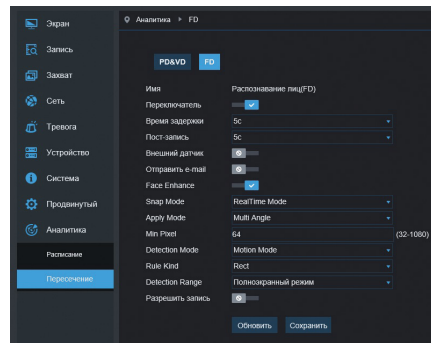
– **Отправить E-mail** – отправление сообщения при распознавания лица в кадре.

– **Face Enhance** – включении данной функции обеспечит лучший алгоритм распознавания лиц.

**ВНИМАНИЕ:**

Для полноценного функционала используйте камеру совместно с видеорегистратором серии SMART.

ПРОГРАММИРОВАНИЕ И ЭКСПЛУАТАЦИЯ

– **Snap Mode** – выберите режим необходимый для создания изображений необходимых для распознавания:

- 1.1. **RealTime Mode** – работает в реальном времени и не обладает избирательностью к качеству изображения, без подбора кадра для сохранения лица в базу. Подходит для динамичных / проходных сценариев.
- 1.2. **Optimal Mode** – режим отличающийся избирательностью к качеству изображения для сохранения лиц в базу.
- 1.3. **Interval Mode** – пользовательский режим, позволит самостоятельно создать конфигурацию создания изображений для сохранения лиц в базу.
 - 1.3.1. **Snap Num** – установите количество создаваемых изображений за интервал пока лицо в кадре. Возможно установить значения: 1, 2, 3 и т.д. (Неограниченное количество).
 - 1.3.2. **Snap Frequency** – ограничение создания изображения за установленное значение времени измеряемое в секундах.
 - 1.3.3. **Min Pixel** – минимальный размер детектируемого лица в кадре.

Внимание! Не рекомендуется ставить данное значение меньше чем 64×64 пикселя.

– **Apply Mode** – выставите необходимый угол с которого бы осуществлялось распознавание лиц относительно объектива камеры.

- 2.1. **Frontal View** – распознавание лиц будет осуществляться только фронтально относительно камеры с определенными допусками.
- 2.2. **Multi Angle** – распознавание лиц будет осуществляться по трем осям координат.

– **Min Pixel** – минимальный размер детектируемого лица в кадре, относительно разрешения камеры.

Внимание! Не рекомендуется ставить данное значение меньше чем 64×64 пикселя.

– **Detection Mode** – параметр определяющий необходимость распознавания движущегося или статичного объекта.

– **Rule Kind** – установите правило для распознавания лиц.

- 3.1. **Правило Rect** – при установке данного правила распознавания лиц будет осуществляться в области назначенной зоны.
 - 3.2. **Правило Line** – пересекая линию активируется распознавание лиц.
- **Detection Range** – выберите зону в кадре, где необходимо распознавание.

ДОПОЛНИТЕЛЬНАЯ ИНФОРМАЦИЯ

1. ТРАНСПОРТИРОВКА И ХРАНЕНИЕ

- 1.1 Оборудование в транспортной таре перевозится любым видом крытых транспортных средств согласно действующим нормативам.
- 1.2 Условия транспортирования оборудования должны соответствовать условиям хранения 5 по ГОСТ 15150-69.
- 1.3 Хранение оборудования устройства в транспортной таре на складах изготовителя регламентируется условиями 1 по ГОСТ 15150-69.

2. УТИЛИЗАЦИЯ

Утилизацию продукции, содержащей электронные компоненты, необходимо производить в соответствии с местными законами и нормативными актами. Для подробной информации о правилах утилизации обратитесь к местным органам власти.

БОНУС МАРКЕТ



БОНУС МАРКЕТ 2.0 – это бессрочная программа для монтажников (именно для тех, кто непосредственно устанавливает оборудование на объект), позволяющая накапливать баллы и обменивать их на подарки в нашем интернет-магазине бонусов.

● КОПИТЕ БАЛЛЫ

- Каждой модели камеры или регистратора соответствует определенное количество баллов. Таблицу соответствия Вы можете посмотреть на нашем сайте www.novicam.ru в разделе Бонус маркет. Для зачисления необходимо:

- Войти в личный кабинет.
- Ввести уникальный номер, состоящий из последних 7 символов серийного номера устройства, расположенном на стикере оборудования.

● ПОЛУЧАЙТЕ БОЛЬШЕ БАЛЛОВ

Дополнительные баллы также могут начисляться за участие в наших мероприятиях: семинарах, вебинарах, мотивационных акциях и проч.

● МЕНЯЙТЕ БАЛЛЫ НА НУЖНЫЕ ПОДАРКИ

- Накопив достаточное количество баллов, Вы можете выбрать себе подарок в каталоге.
- Доставка товаров, приобретенных в Бонус маркете, осуществляется **БЕСПЛАТНО** до офиса дилера Novicam, через которого производится закупка оборудования. Доставка непосредственно до дома /офиса участника – за его счет.
- С полными условиями и правилами программы Бонус маркет 2.0 можно ознакомиться на сайте www.novicam.ru

