



МАРТ

E-MART  
ВАШ ПОСТАВЩИК  
IRONLOGIC

<https://emart.su/brands/ironlogic>

Федеральный	8 800 511-77-41
Санкт-петербург	8 812 426-99-66
Москва	8 495 137-99-67
Краснодар	8 861 205-62-66

[www.emart.su](http://www.emart.su)

[mail@emart.su](mailto:mail@emart.su)

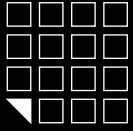

# Руководство пользователя

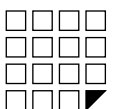

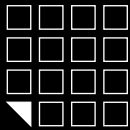

# Электронный замок для мебели Z-695



## 1. ВВЕДЕНИЕ

Электронный замок Z-695 - это электромеханический замок, который объединяет в себе бесконтактный считыватель, автономный контроллер и батарейный отсек. Замок питается от трех батареек размера AA. Компактный размер, 4 режима работы, простота в установке, программировании и обслуживании. Это совершенное решение контроля доступа для различных мест хранения: шкафчики для одежды, кабинки для переодевания, офисная мебель, торговое оборудование. Особенно широкое применение замки получили на таких объектах, как SPA-салоны, аквапарки, фитнес-центры, бассейны.

Электронный замок Z-695 может быть установлен на объекте автономно, либо являться частью комплексной системы контроля доступа. В качестве ключей используются бесконтактные брелки и браслеты.

Z-696 поддерживает 4 различных режимов работы:

**Режим "Фитнес"** - позволяет не привязывать ключ к определенному замку. Любой ключ может закрывать/открывать любой свободный шкафчик.

**Режим "Logic"** - позволяет не привязывать ключ к определенному замку. Любой ключ может закрывать/открывать любой свободный шкафчик. Записывать номер занятого шкафчика и уровень заряда батарей в ключ. Это очень удобно в тех случаях, когда пользователь забыл какой шкафчик он занял. Контроль за количеством занимаемых шкафчиков одним ключом (от 1 до 15 шкафов). Компьютерный учет и настройка замков. Работает только в паре с ПО "Lock Manager".

**Режим "Обычный"** - традиционный режим для контроллера замка. Замок могут открыть только ключ(и), занесенные в память замка. (MAX 24шт.)

**Режим "Банковская ячейка"** - режим, имитирующий логику работы банковской ячейки. Чтобы открыть замок необходимо поднести по очереди все ключи занесенные в базу контроллера. (MAX 26 шт.)

Программирование режимов работы, мастер и пользовательских карт, может осуществляться с помощью кнопки Reset расположенной в корпусе замка (см. пункт 4-11) или по средствам ПО Lock's Manager и адаптера RF-1996 (см. пункт 12). Выбранный режим работы и карты сохраняются в энергонезависимой памяти замка.

После того, как запрограммирован один из режимов работы и произведены все настройки, замок начинает работать по следующему алгоритму:

После предъявления идентификатора к считывателю замка прозвучит сигнал зуммера и замигает светодиод, если идентификатор имеет право доступа-зеленым цветом. Если у идентификатора нет права доступа- красным цветом.

Сравнительная таблица режимов работы электронного замка Z-695.

	Режимы работы			
	Фитнес	Logic	Обычный	Банковская ячейка
Любой ключ может закрывать/открывать любой свободный шкафчик	+	+		
Оператор определяет количество занимаемых шкафчиков одним браслетом (от 1 до 15 шкафов)		+		
Компьютерный учет занятых/свободных шкафчиков на текущий момент		+		
Компьютерный учет времени прибывания в спорт клубе		+		
Функция инфотерминала (сообщает номер шкафчика, если клиент забыл)		+		
Запись уровня разряда батареек замка в браслет		+		
Шифрование. Защита от копирования браслетов		+		
Настройка замков и дальнейшая эксплуатация без использования компьютера	+		+	+

\* Для работы в режиме Logic необходимы специальные ключи стандарта Temic и специализированное ПО "Lock's Manager".

## 2. ТЕХНИЧЕСКИЕ ХАРАКТЕРИСТИКИ

Рабочая частота: 125 кГц  
 Работа с ключами: EM-Marine, HID Prox II, Temic  
 Количество простых ключей/карт(max): 26 шт.  
 Количество мастер ключей/карт(max): 4 шт.  
 Встроенная энергонезависимая память (EEPROM)  
 Дальность чтения: 2-4 см  
 Потребление тока: 30мкА (в состоянии ожидания)  
 Питание: 1.5V X 3 шт. стандартных батареек размера AA  
 Звуковая/световая индикация: сигнал зуммера, двухцветный светодиод  
 Рабочая температура: 0°C +40°C  
 Материал корпуса: металл, ABS пластик  
 Размер наружного модуля (мм): 92x45x16

## 3. МОНТАЖ

Для монтажа замка Вам потребуются следующие инструменты:

1. Дрель.
2. Перка D25мм.
3. Сверло D10мм.
4. Отвертка крестовая.

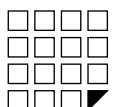

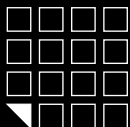

## Установка на шкафчик из ДСП(деревянный)

**1]**

Сделайте отверстие диаметром 20 мм на дверце шкафчика. Для разметки координат отверстия на дверце см. Рис.№12.

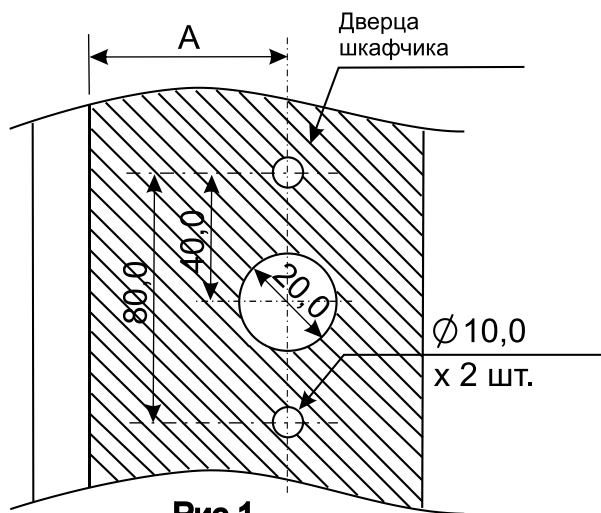

**Рис.1**

A - вычисляемый размер, зависит от толщины стенок ДСП

**3]**

Установите стопор ригеля замка на стенке шкафчика (рис. №3; 4). Для разметки координат отверстий см. рис. №12.

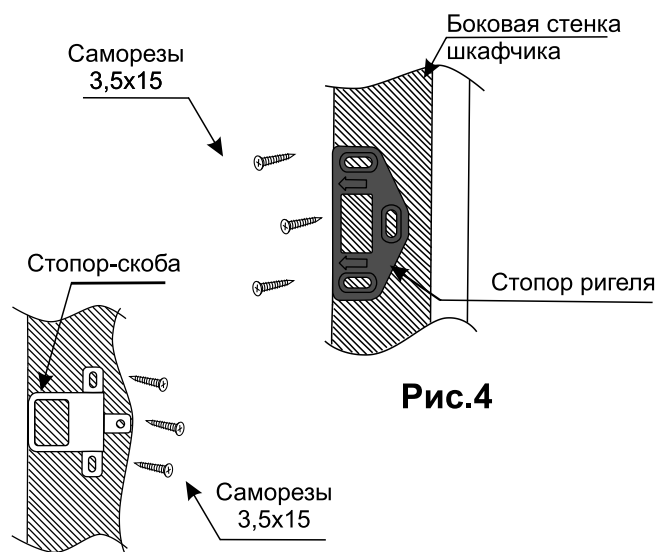

**Рис.4**

**Рис.3**

**2]**

Подключите кабель к плате управления замком.  
**Внимание:** Проверьте, что разъем платы замка надежно зафиксировал разъем кабеля.  
Установите модуль замка согласно рис. №2.

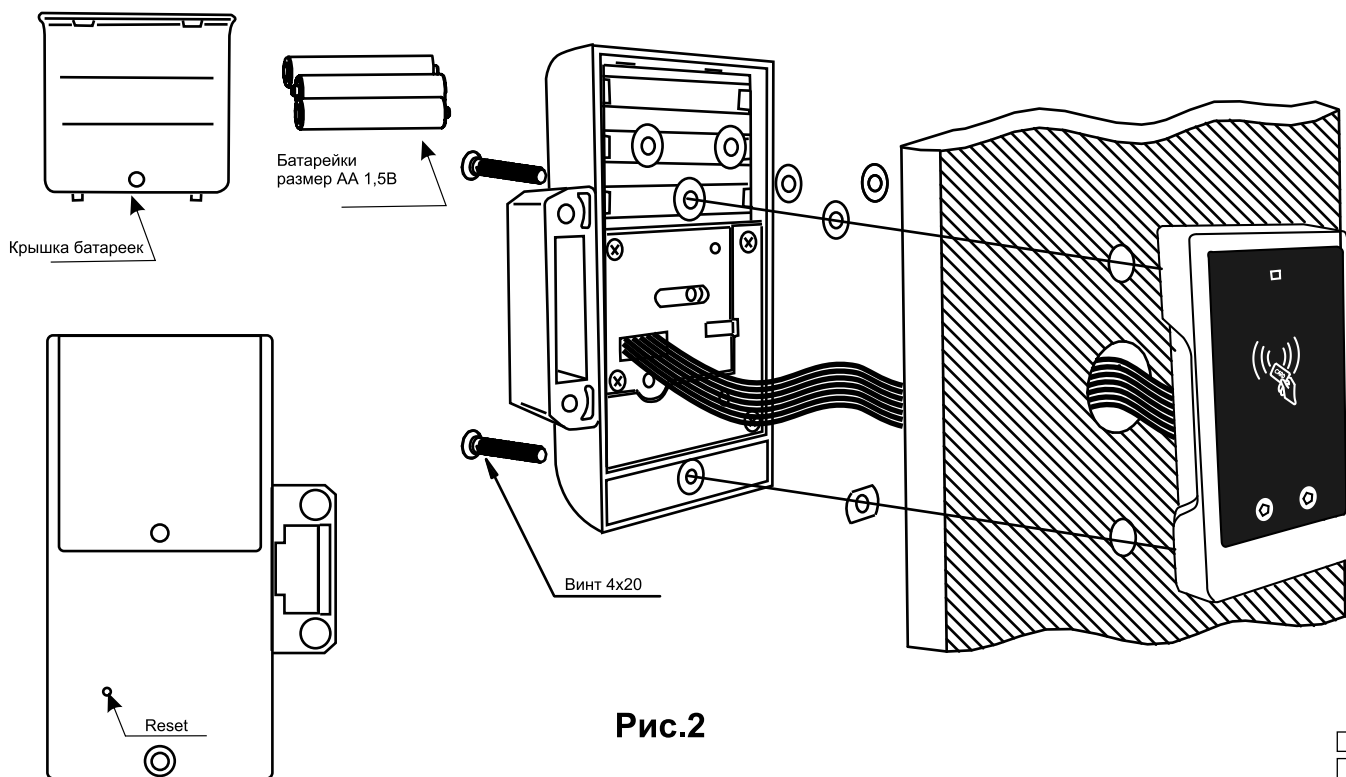

**Рис.2**

Замок (вид сзади)

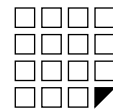

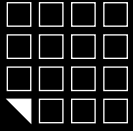

### Как правильно устанавливать замок.

Вид сверху.

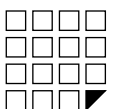
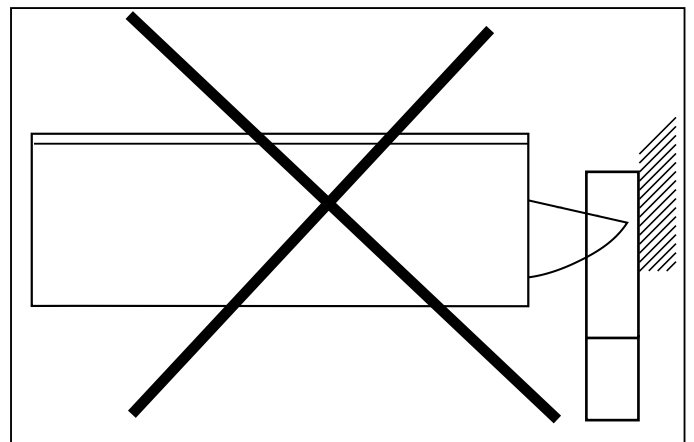
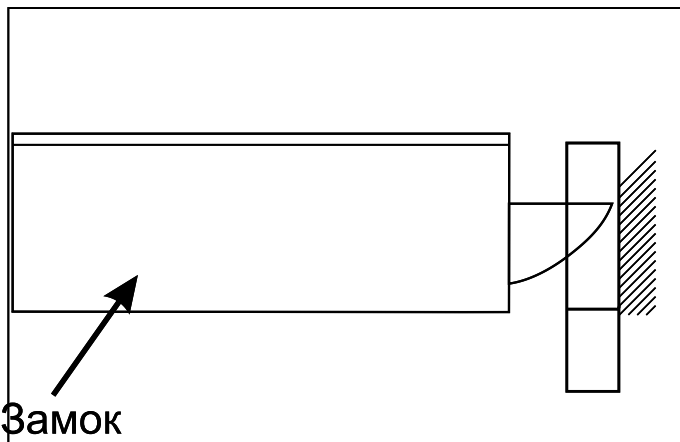
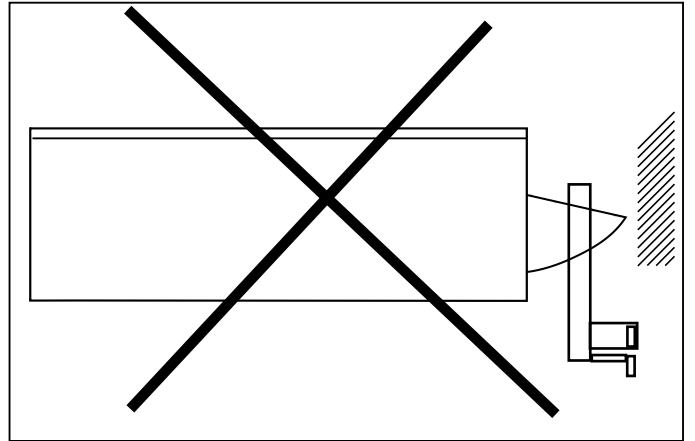
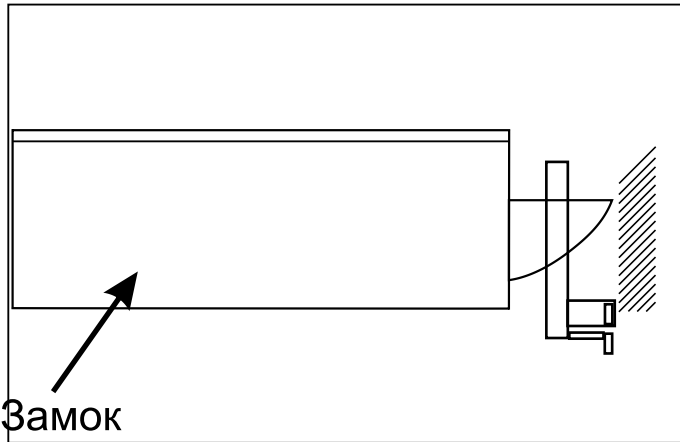

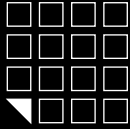

## 4. ПЕРВОЕ ВКЛЮЧЕНИЕ, ДОБАВЛЕНИЕ МАСТЕР КЛЮЧЕЙ С ПОМОЩЬЮ КНОПКИ RESET

(В ПАМЯТИ ЗАМКА КЛЮЧЕЙ НЕТ)

Соедините модуль считывателя и модуль замка кабелем, входящим в комплект поставки.

Вставьте 3 батарейки размера AA. Поднесите любой ключ стандарта EM Marine.

Контроллер подаст звуковой и световой сигнал. Изделие готово к работе.

**Внимание!** ДЛЯ УВЕРЕННОГО ЧТЕНИЯ СЧИТЫВАТЕЛЕМ РЕКОМЕНДУЕМ ИСПОЛЬЗОВАТЬ КЛЮЧИ С ДИАМЕТРОМ МЕТКИ 15-35 ММ.

Для добавления мастер ключа, необходимо проделать следующие действия:

А) Отсоединить питание (вытащить одну батарею или использовать переключатель на модуле внешнего питания (см.рис.10).

Б) Нажать кнопку RESET (с помощью зубочистки, канцелярской скрепки и т.п.) и удерживать ее.

В) Подать питание (вставить батарею или использовать переключатель на модуле внешнего питания (см.рис.10) и только после этого отпустить кнопку RESET.

Г) Не позже 5 секунд после пункта В), нажмите и удерживайте кнопку RESET

Д) Удерживая кнопку RESET, поднесите ключ(и), максимум 4 шт., который(ые) Вы хотите сделать мастер ключом(ми).

Е) Отпустите кнопку RESET. Через 6 секунд произойдет световой и звуковой сигнал это подтверждение выхода

из режима добавления мастер ключа.

## 5. ВЫБОР И УСТАНОВКА РЕЖИМА РАБОТЫ С ПОМОЩЬЮ КНОПКИ RESET

**Внимание!** НЕЛЬЗЯ ВЫБРАТЬ РЕЖИМ РАБОТЫ БЕЗ СОЗДАНИЯ МАСТЕР КЛЮЧА!

Замок поддерживает четыре разных режима (логики) работы.

**Режим "Фитнес"** - позволяет не привязывать ключ к определенному замку. Пользователь сам выбирает каким свободным шкафчиком воспользоваться.

**Режим "Logic"** - позволяют записывать номер занятого шкафчика и уровень заряда батарей в идентификатор (браслет). Это очень удобно в тех случаях когда пользователь забыл какой шкафчик он занял, позволяет не привязывать ключ к определенному замку. Пользователь сам выбирает каким свободным шкафчиком воспользоваться. Работает только в паре с ПО "Lock Manager".

**Режим "Обычный"** - традиционный режим для контроллера замка. Замок могут открыть только ключи, занесенные в базу контроллера.

**Режим "Банковская ячейка"** - режим эмитирующей логики работы банковской ячейки. Чтобы открыть замок необходимо поднести по очереди все ключи занесенные в базу контроллера.

В заводских установках (по умолчанию) выбран **Режим "Фитнес"**. Замок активирует **Режим "Фитнес"** сразу после добавление мастер ключа(ей), (пункт №2). Для выбора другого режим работы, необходимо проделать следующие действия:

А) Отсоединить питание (вытащить одну батарейку или использовать переключатель на модуле внешнего питания (см.рис.10)

Б) Нажать кнопку RESET (с помощью заколки, булавки и т.п.) и удерживать ее.

В) Подсоединить питание (вставить батарею или использовать переключатель на модуле внешнего питания (см.рис.10) и только после этого отпустить кнопку RESET.

Г) Нажать кнопку RESET кратковременно (один раз). Замок подаст 2 раза звукой и световой сигнал. Замок перешел в **Режим "Logic"**

Д) Нажать кнопку RESET кратковременно (один раз). Замок подаст 3 раза звукой и световой сигнал. Замок перешел в **Режим "Обычный"**

Е) Нажать кнопку RESET кратковременно (один раз). Замок подаст 4 раза звукой и световой сигнал. Замок перешел в **Режим "Банковская ячейка"**

Ж) Нажать кнопку RESET кратковременно (один раз). Замок подаст 1 раза звукой и световой сигнал. Замок перешел в **Режим "Фитнес"**.

З) Для подтверждения или сохранения ранее выбранного выбранного режима, не делать ничего в течении 6 секунд. Через 6 секунд произойдет световой и звуковой сигнал это подтверждение выхода из установки режима работы.

## 6. РАБОТА В РЕЖИМЕ "ФИТНЕС"

**Внимание!** НЕЛЬЗЯ ВЫБРАТЬ РЕЖИМ РАБОТЫ БЕЗ СОЗДАНИЯ МАСТЕР КЛЮЧА!

*Правила, по которым работает Режим «Фитнес»:*

1. Открытие замка возможно с помощью ключа записанного в момент постановки на охрану.

1.1. Постановка на охрану возможна только если замок находится в состоянии открыт (задвижка находится внутри замка).

1.2. Поднести ключ к считывателю замка. Если ключ пригоден, то замок встает на охрану (задвижка выдвигается наружу, звуковой сигнал и мигнет зеленый светодиод).

1.3. После постановки на охрану можно положить вещи и закрыть дверцу.

1.4. Когда замок стоит на охране (закрыты дверца), светодиод вспыхивает красным цветом, информируя пользователей, что шкафчик занят.

1.5. Если поднести ключ к считывателю замка, не прописанный в памяти, то прозвучит звуковой сигнал и мигнет красный светодиод.

1.6. Поднесли этот же ключ еще раз к считывателю замка, звуковой сигнал и мигнет зеленый светодиод, ключ удалится из памяти замка, задвижка уходит внутрь замка. Дверь открыта. Готов к выполнению П.№1

Действие	Звук	Свет	Зашелка	Для чего
состояние по умолчанию	нет	нет	если есть в базе простой ключ то выдвинут, иначе задвинута	ждет присвоения простого ключа
подносим ключ			Выдвинулась	ключ прописался в контроллер и замок можно закрыть
подносим другой ключ			задвинута	указываем что ключ не от этого замка
подносим прописанный ключ			задвинута	ключ удалится из контроллера, замок ждет присвоения простого ключа
<b>Принудительное открытие ящика мастер ключем с сохранением простого ключа в базе</b>				
при закрытой двери подносим мастер ключ			задвигается	принудительное открытие ящика мастер ключем.
в течении 10 секунд подносим мастер карту 2-й раз			выдвигается	принудительное закрытие ящика мастер ключем. С сохранением простого ключа в контроллере
<b>Принудительное открытие ящика мастер ключем с удалением простого ключа из контроллера</b>				
при закрытой двери подносим мастер ключ			задвигается	принудительное открытие ящика мастер ключем.
подождать 10 секунд			задвинута	простой ключ удален из контроллера. Ждет присвоения простого ключа.

- Зеленый свет вспыхивает однократно

- Зеленый свет мигает многократно

- Красный свет вспыхивает однократно

- Красный свет мигает многократно

- Звуковой сигнал звучит однократно

- Звуковой сигнал звучит многократно

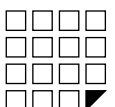

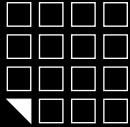

# Электронный замок для мебели Z-695



## 7. РАБОТА В РЕЖИМЕ "LOGIC"

**Внимание!** НЕЛЬЗЯ ВЫБРАТЬ РЕЖИМ РАБОТЫ БЕЗ СОЗДАНИЯ МАСТЕР КЛЮЧА!

\*Режим "Logic" работает только в паре со ПО Lock Manager и адаптер RF-1996

\*Режим "Logic" работает только с ключами стандарта Tetis

\*Дополнительная информация по работе в режиме "Logic" на сайте производителя [www.ironlogic.ru](http://www.ironlogic.ru)

Правила, по которым работает Режим «Logic»:

1. Открытие замка возможно с помощью ключа записанного в момент постановки на охрану.

1.1. Постановка на охрану возможна только если замок находится в состоянии открыт(задвижка находится внутри замка).

1.2. Поднести ключ к считывателю замка. Если ключ пригоден, то замок встает на охрану (выдвигается задвижка наружу, звуковой сигнал и мигнет зеленый светодиод).

1.3. В момент постановки на охрану, замок записывает номер шкафчика и уровень заряда батареек в ключ.

1.4. После постановки на охрану можно положить вещи и закрыть дверцу.

1.5. Когда замок стоит на охране(закрыты дверца), светодиод вспыхивает красным цветом, информируя пользователей, что шкафчик занят.

1.6. Если поднести ключ к считывателю замка, не прописанный в памяти, то прозвучит звуковой сигнал и мигнет красный светодиод.

1.7. Поднеси этот же ключ еще раз к считывателю замка, звуковой сигнал и мигнет зеленый светодиод, ключ удален из памяти замка, задвижка уходит внутрь замка. Дверь открыта. Готов к выполнению П.№1

Действие	Звук	Свет	Защелка	Для чего
состояние по умолчанию	нет	нет	если замок занят то выдвинута, иначе задвинута	ждет присвоения простого ключа
подносим ключ			выдвинулась	номер шкафчика и информация о разряде батареек записалась в ключ и замок можно закрыть
подносим другой ключ			задвинута	указываем что ключ не от этого замка
подносим прописанный ключ			задвинулась	замок открылся. номер шкафчика и информация о разряде батареек записалась в ключ.
<b>Принудительное открытие ящика мастер ключем с сохранением простого ключа в базе</b>				
при закрытой двери подносим мастер ключ			задвигается	принудительное открытие ящика мастер ключем.
в течении 10 секунд подносим мастер ключ 2-й раз			выдвигается	принудительное закрытие ящика мастер ключем. С сохранением простого ключа в контроллере
<b>Принудительное открытие ящика мастер ключем с удалением простого ключа из контроллера</b>				
при закрытой двери подносим мастер ключ			задвигается	принудительное открытие ящика мастер ключем.
подождать 10 секунд			задвинута	простой ключ удален из контроллера. Ждет присвоения простого ключа.

- Зеленый свет вспыхивает однократно
- Зеленый свет мигает многократно
- Красный свет вспыхивает однократно
- Красный свет мигает многократно
- Звуковой сигнал звучит однократно
- Звуковой сигнал звучит многократно

## 8. РАБОТА В РЕЖИМЕ "ОБЫЧНЫЙ"

**Внимание!** НЕЛЬЗЯ ВЫБРАТЬ РЕЖИМ РАБОТЫ БЕЗ СОЗДАНИЯ МАСТЕР КЛЮЧА!

Правила, по которым работает Режим «Обычный»:

1. Задвижка всегда выдвинута наружу. (Если база не уста.)

1.1. Открытие замка возможно с помощью прописанного ключа(ей) в память замка..

1.2. Поднесение ключа звуковой сигнал и мигнет зеленый светодиод, задвижка уходит внутрь замка. Если дверь была закрыта, то она открывается с помощью толкателя замка. После чего задвижка замка выдвигается наружу.

1.3. Если поднести ключ к считывателю замка, не прописанный в памяти, то прозвучит звуковой сигнал и мигнет красный светодиод.

Действие	Звук	Свет	Защелка	Для чего
<b>Добавление простых ключей</b>				
состояние по умолчанию	нет	нет	выдвинута или задвинута!	ждет записи простых ключей
подносим мастер ключ 1-й раз			задвигается	вход в режим редактирования простых ключей
подносим мастер ключ 2-й раз			выдвигается	вход в режим редактирования простых ключей
подносим мастер ключ 3-й раз в течении 6 секунд			задвигается	вход в режим редактирования простых ключей
подносим 1-й,2й,3й...МАХ (24шт)ключ			задвинута	запись простого ключа в контроллер
подносим мастер ключ			выдвигается	завершение режима добавления простых ключей
через 5 секунд			выдвигается	
<b>Удаление всех простых ключей</b>				
состояние по умолчанию	нет	нет	выдвинута	ждет записи простых ключей
подносим мастер ключ 1-й раз			задвигается	вход в режим редактирования простых ключей
подносим мастер ключ 2-й раз			выдвигается	вход в режим редактирования простых ключей
подносим мастер ключ 3-й раз в течении 6 секунд			задвигается	вход в режим редактирования простых ключей
нажать один раз кнопку			выдвигается	Удаление всех простых ключей
подносим мастер ключ			выдвигается	завершение режима удаления простых ключей
через 5 секунд			выдвигается	
<b>Принудительное открытие ящика мастер ключем</b>				
при закрытой двери подносим мастер ключ			задвигается	принудительное открытие ящика мастер ключем.
подождать 5 секунд			выдвигается	состояние по умолчанию

- Зеленый свет вспыхивает однократно
- Зеленый свет мигает многократно
- Красный свет вспыхивает однократно
- Красный свет мигает многократно
- Звуковой сигнал звучит однократно
- Звуковой сигнал звучит многократно

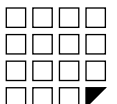

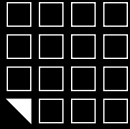

## 9. РАБОТА В РЕЖИМЕ "БАНКОВСКАЯ ЯЧЕЙКА"

**Внимание! НЕЛЬЗЯ ВЫБРАТЬ РЕЖИМ РАБОТЫ БЕЗ СОЗДАНИЯ МАСТЕР КЛЮЧА!**

Правила, по которым работает **Режим «Банковская ячейка»**:

1. Задвижка всегда выдвинута наружу. (Если база не пуста.)

1.1. Открытие замка возможно с помощью всех прописанных ключа(ей) последовательно поднесенных к считывателю замка.

1.2. Поднесение ключа(ей) звуковой сигнал и мигнет зеленый светодиод, задвижка уходит внутрь замка. Если дверь была закрыта, то она открывается с помощью толкателя замка. После чего задвижка замка выдвигается наружу..

1.3. Если поднести ключ к считывателю замка, не прописанный в памяти, то прозвучит звуковой сигнал и мигнет красный светодиод.

Действие	Звук	Свет	Защелка	Для чего
<b>Добавление простых ключей</b>				
состояние по умолчанию	нет	нет	выдвинута	ждет записи простых ключей
подносим мастер ключ 1-й раз	♪-♪-♪	⊖	задвигается	вход в режим редактирования простых ключей
подносим мастер ключ 2-й раз	♪-♪-♪	⊖	выдвигается	вход в режим редактирования простых ключей
подносим мастер ключ 3-й раз в течении 6 секунд	♪	⊕	задвигается	вход в режим редактирования простых ключей
подносим 1-й,2й,3й...MAX (24шт)ключ	♪	⊕	задвинута	запись простого ключа в контроллер
подносим мастер ключ	♪-♪-♪	⊖	выдвигается	завершение режима добавления простых ключей
через 10 секунд	♪-♪-♪	⊖	выдвигается	
<b>Удаление всех простых ключей</b>				
состояние по умолчанию	нет	нет	выдвинута	ждет записи простых ключей
подносим мастер ключ 1-й раз	♪-♪-♪	⊖	задвигается	вход в режим редактирования простых ключей
подносим мастер ключ 2-й раз	♪-♪-♪	⊖	выдвигается	вход в режим редактирования простых ключей
подносим мастер ключ 3-й раз в течении 6 секунд	♪	⊕	задвигается	вход в режим редактирования простых ключей
нажать один раз кнопку	♪	⊕	выдвигается	Удаление всех простых ключей
подносим мастер ключ	♪-♪-♪	⊖	выдвигается	завершение режима удаления простых ключей
через 10 секунд	♪-♪-♪	⊖	выдвигается	
<b>Принудительное открытие ящика мастер ключем</b>				
при закрытой двери подносим мастер ключ	♪-♪-♪	⊖	задвигается	принудительное открытие ящика мастер ключем.
подождать 10 секунд	♪-♪-♪	⊖	выдвигается	состояние по умолчанию

- ⊕ - Зеленый свет вспыхивает однократно
- ⊖ - Зеленый свет мигает многократно
- ⊕ - Красный свет вспыхивает однократно
- ⊖ - Красный свет мигает многократно
- ♪ - Звуковой сигнал звучит однократно
- ♪-♪-♪ - Звуковой сигнал звучит многократно

## 10. УДАЛЕНИЕ ВСЕХ МАСТЕР КЛЮЧЕЙ

Функция удаляет все мастер ключи из базы замка. Оставляет в памяти только простые ключи. Так же аннулирует ранее выбранный режим работы. Для удаления всех мастер ключей, необходимо проделать следующие действия:

А) Отсоединить питание (вытащить одну батарею или использовать переключатель на модуле внешнего питания (см.рис.10).

Б) Нажать кнопку reset (с помощью зубочистки, канцелярской скрепки и т.п.) и удерживать ее.

В) Подсоединить питание (вставить батарею или использовать переключатель на модуле внешнего питания (см.рис.10). Не отпуская кнопку удерживать ее в течении 6 секунд до звукового и светового сигнала подтверждающего удаление всех мастер ключей.

После удаления всех мастер ключей, необходимо записать хотя бы один мастер ключ в память замка, для того чтобы можно было выбрать режим работы.

**Внимание! НЕЛЬЗЯ ВЫБРАТЬ РЕЖИМ РАБОТЫ БЕЗ СОЗДАНИЯ МАСТЕР КЛЮЧА!**

## 11. ПЕРЕХОД В ЗАВОДСКИЕ (ПЕРВОНАЧАЛЬНЫЕ) УСТАНОВКИ

Функция производит возврат в заводское (первоначальное) состояние. Все мастер и простые ключи удалены, аннулирует ранее выбранный режим работы.

Для перехода в заводские установки, необходимо проделать следующие действия:

А) Отсоединить питание (вытащить одну батарею или использовать переключатель на модуле внешнего питания (см.рис.10).

Б) Нажать кнопку reset (с помощью зубочистки, канцелярской скрепки и т.п.) и удерживать ее.

В) Подсоединить питание (вставить батарею или использовать переключатель на модуле внешнего питания (см.рис.10). Не отпуская кнопку удерживать ее в течении 16 секунд. Звуковой и световой сигналы будут возникать через 6 и 16 секунд от начала нажатия кнопки reset. Звуковой и световой сигнал через 16 секунд подтверждает переход в заводские установки.

## 12. ПРОГРАММИРОВАНИЕ ЗАМКА С ПОМОЩЬЮ АДАПТЕРА RF1996 И ПО LOCK'S MANAGER

**ПО Lock's Manager** совместно с адаптером RF-1996 организует работу по конфигурированию, настройке и дальнейшей эксплуатации электронных замков для мебели.

**ПО Lock's Manager** состоит из двух модулей:

**Модуль Edit** предоставляется бесплатно. Производит конфигурирование и настройки электронных замков для мебели и ключей для дальнейшей эксплуатации.

**Модуль Manager** организует ежедневную работу непосредственно на объекте. Учет ключей и посещаемости, контроль над операциями персонала, отчеты за период, контроль за количеством занимаемых шкафчиков, функция инфотерминала (сообщает номер шкафчика если клиент забыл), контроль уровня разряда батареек в замке, защита от копирования карт злоумышленниками. Работает только в режиме Logic и с ключами стандарта Temic.

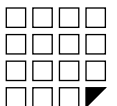
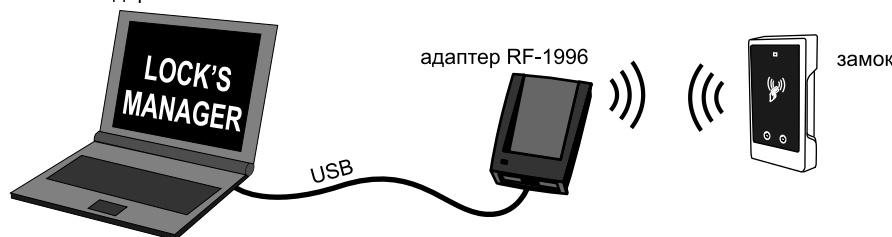



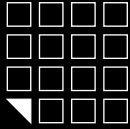

Процесс программирования осуществляется следующим образом:

- Установить программный **Модуль Edit** на ноутбук\*
- Подключить **адаптер RF-1996** к ноутбуку\*
- Выбрать необходимый режим работы замка
- Назначить мастер карту
- Поднести **адаптер RF-1996** к считывателю замка, и записать выбранный режим работы, и мастер карту в замок бесконтактным способом. Время передачи информации из ноутбука в замок 2-3 секунды, после установления связи .

С информацией по использованию **ПО Lock's Manager** и **адаптера RF-1996** можно ознакомиться на сайте производителя: [www.ironlogic.ru](http://www.ironlogic.ru)

### 13. РАЗРЯД, ЗАМЕНА БАТАРЕЙ ЗАМКА

При использовании батареек с емкостью 1500 мАч, замок гарантировано отработает не менее 10000 открытий или около 2,5 лет в режиме ожидания.

Замок контролирует состояние заряда батареек и информирует пользователей о необходимости сменить батарейки следующим образом:

#### **Работа замка с разряженными батарейками.**

В ходе эксплуатации мебельного замка обращайте внимание на световую индикацию.

При отсутствии световой индикации в момент предъявления простого ключа, но при работоспособной механической части, необходимо заменить "подсевшие" батарейки полностью комплектом (3шт.).

При отсутствии световой индикации в момент предъявления простого ключа и неработоспособной механической части, необходимо воспользоваться внешним элементом питания (батарейкой типа "Крона"). Для этого используйте площадки внешнего питания замка на лицевой стороне считывателя. В момент подачи питания замок издаст световой и звуковой сигнал.

В режиме Logic замок записывает текущий заряд батареи в идентификатор при каждом открывании шкафчика.

Электроника замка обладает энергонезависимой памятью, поэтому при смене батареек, все настройки и ключи сохраняться в базе контроллера замка.

**Соблюдайте полярность батарей и замка!**

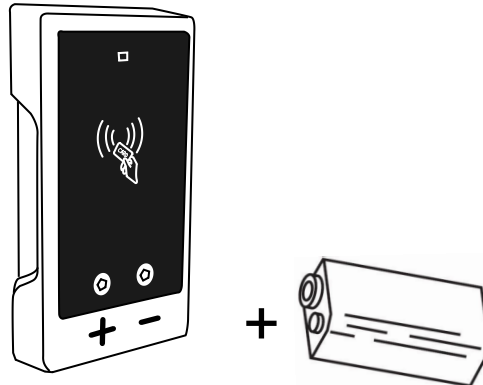

### 14. ЭКСТРЕННОЕ ОТКРЫТИЕ ЗАМКА

1. Разбить пластиковое стекло считывателя замка.
2. Просверлить отверстие в дверце шкафчика, в месте которое указано стрелкой.
3. Через высверленное отверстие сдвиньте тонкой отверткой запорный механизм замка по направлению противоположному закрытию, как показано на рисунке.

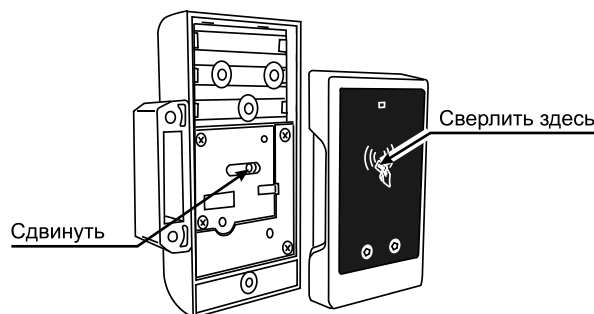

### 15. КОМПЛЕКТ ПОСТАВКИ

- Модуль замка -1шт.
- Модуль считывателя -1шт.
- Кабель с разъемами -1шт.
- Планка ригеля-1шт.
- Петля ригеля -1шт.
- Набор крепежа -1шт.

### 16. ГАРАНТИЙНЫЕ ОБЯЗАТЕЛЬСТВА

Изготовитель предоставляет гарантию на срок 12 месяцев со дня продажи, но не более 18 месяцев со дня изготовления.

Гарантия действительна при заполненном гарантийном талоне и наличии печати торгующей организации.

Основанием для прекращения гарантийных обязательств служат:

- не соблюдение данного руководства.
  - наличие механических повреждений.
  - наличие следов воздействия воды и агрессивных веществ.
  - наличие следов некачественного вмешательства в схему.
- В течении гарантийного срока Изготовитель бесплатно устраняет неисправности возникшие по его вине. Ремонт производится в мастерской Изготовителя.

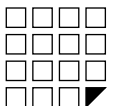

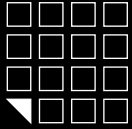

## Сравнительная таблица бесконтактных браслетов

Модель	Фото	Нанесение логотипа / номера	Использование в воде	Жизненный цикл
IL-07		да	нет	средний
IL-08		да	нет	средний
IL-09		да	да	высокий
IL-10		да	да	высокий
IL-11		да	да	средний
IL-12		нет	да	высокий
IL-13		да	да	высокий
IL-14		да	нет	средний
IL-15		да	да	высокий
IL-16		да	да	высокий
IL-17		да	да	высокий
IL-18		да	да	высокий
IL-19		да	да	высокий
IL-22		да	нет	низкий
IL-25		да	нет	низкий

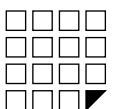

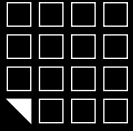

Координаты отверстий для установки Z-695 на шкафчик из ДСП



Рис.12

$A^*$  - высчитываемый размер,  
зависит от толщины стенок ДСП

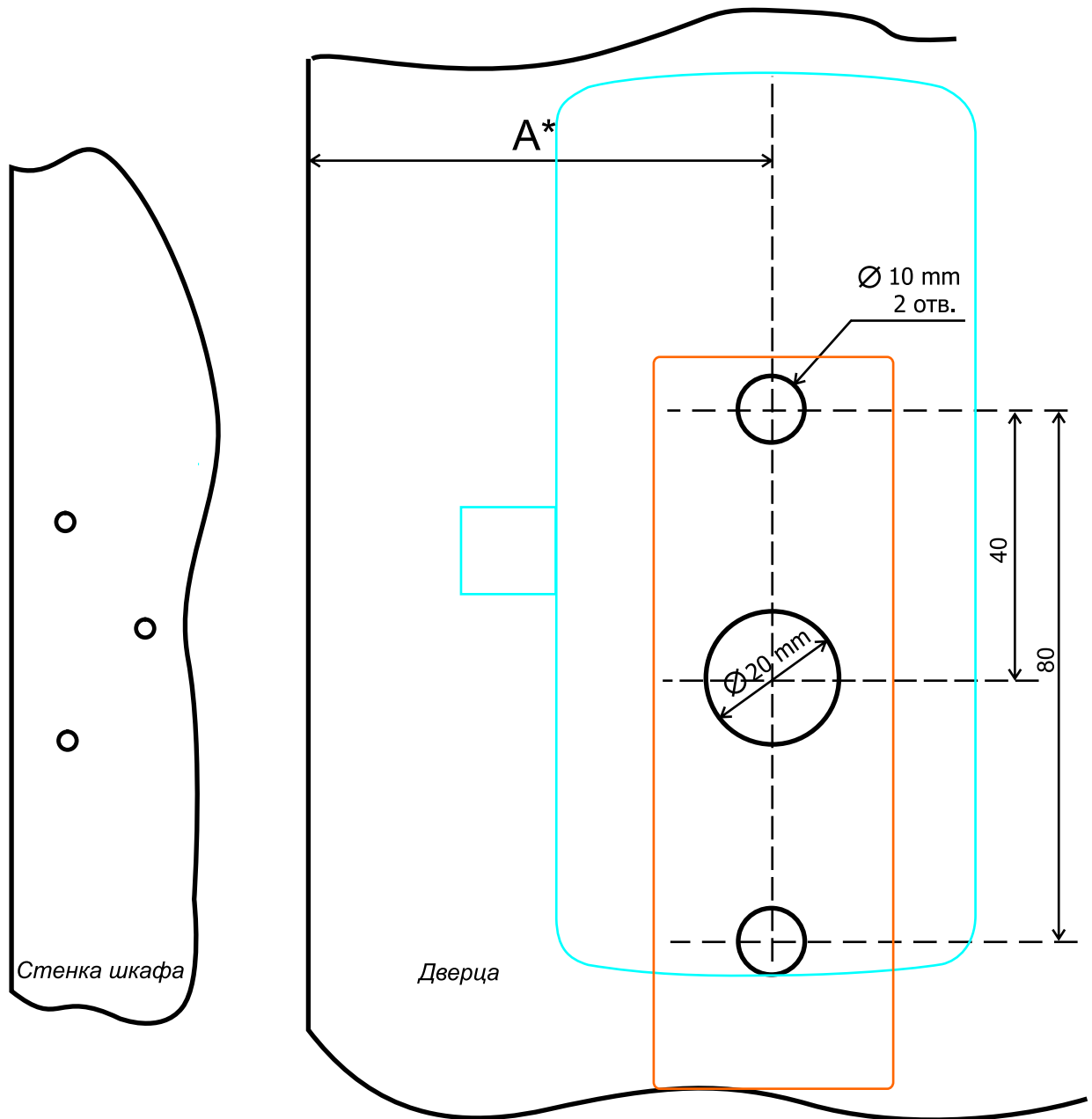